

2021

Manual de señalética y equipamiento para Terminales de Ómnibus.



Ministerio de Transporte
Argentina

Autoridades

Ministro de Transporte

Mario Andrés Meoni

Dirección Nacional de Desarrollo de Obras de Transporte

Pablo del Valle

Directora Nacional de Planificación de Transporte de Pasajeros, Carga y Logística

Lic. Mariana Rodríguez Melgarejo

Equipo Técnico

Lic. Ignacio Trosa

Ing. Cecilia Esmoris

Arq. Julio Castellanos

Arq. Juliana Gaspardo

Arq. Flavio Napoleone

Arq. Fernando Porcelli

Lic. Federico Codesal

Arq. Marisol Florencia Sotera

Arq. Santiago Martínez Siccardi

Responsable de Comunicación y Contenidos

Brian Giménez

Coordinador de Contenidos

José María Delger Del Sel

Coordinación de diseño gráfico

Lucila Chiesa

Diseño gráfico

Patricio Badde



Índice

1	El Manual	
	Introducción	4
	Puntos a tener en cuenta	5
2	Elementos gráficos	
	Tipografía	7
	Paleta cromática	8
	Pictogramas	9
	Flechas	10
	Grilla de la señal	11
3	Las Señales	
	Listado de señales	12
	Planta conceptual y ubicación de señales	13
4	Tipos de señales	
	STA Señal Tótem Acceso	14
	STACOR Señal Estación Corporea	16
	TI Tótem Institucional	19
	TCAR Tótem Cartelera	21
	CAR-M Cartel Modos	22
	SEC Señal Estación Colgante	23
	TO-B/TO-S Totem Orientador Bifaz o Simple	25
	SE-D Señal Estación Dársena	27

SIL-A Señal Identificador Local Amurada	28
SIL-B Señal Identificador Local Bandera	30
SIL-C Señal Identificador Local Colgante	31
SIL-P Señal Identificador Local Puerta	32
IDAR Identificador Dársenas	33
IDAR - M Identificador Dársenas Mástil	36
CAR-A Cartelera Informativa Amurada	37
CAR-P Cartelera Informativa con Pie	38
TD-S/TD-B Tótem Digital Simple y Bifaz	39
SPB Señal Identificador Baños	42

5	Equipamiento	
	PC Pantalla Colgante	43
	BOL Boletería	44
	SIBO Señal Identificador Boletería	47
	GBI/RBI Guardería y Refugio de Bicicletas	48
	SIBI Señal Identificador Refugio y Guardería de Bicicletas	51
	BIC Bicicleteros	52
	BX Box de Lactancia	53
	SBX Señal Box de Lactancia	55
	AS-E Asiento de Espera	56
	AS-H Asiento de Hormigón	57
	CES Cestos	58



Introducción

Un sistema de señales diseñado correctamente, ayuda a encontrar el lugar deseado con facilidad generando sensación de comodidad y seguridad. Por medio de un lenguaje visual unificado para todas las terminales del país, se asegurará el acceso a la información mediante una estrategia de comunicación eficiente.

El Manual de Señalética y Equipamiento para Terminales de Ómnibus resume una serie de normas, usos y aplicaciones de la señalética y el equipamiento para Terminales de Ómnibus en todo el país. Define sus componentes y la articulación entre sus elementos con el objetivo de guiar y facilitar la orientación a los usuarios en el espacio de la terminal, facilitando la información estratégica a lo largo de su recorrido.

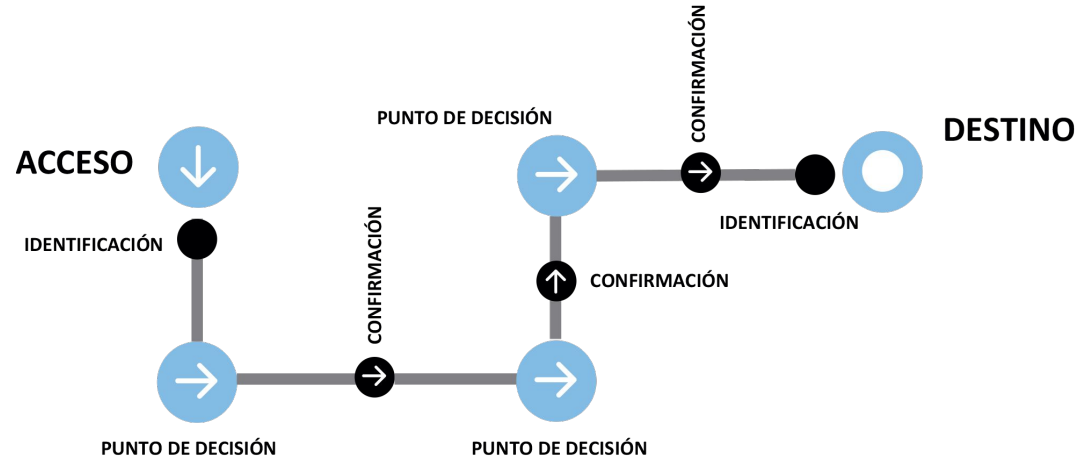

Puntos a tener en cuenta

Todas las señales colocadas deben cumplir con estándares de inclusión, de manera que puedan ser vistas por personas estando de pie, en sillas de ruedas o niños.

Las dimensiones a tener en cuenta se indican en el siguiente gráfico.

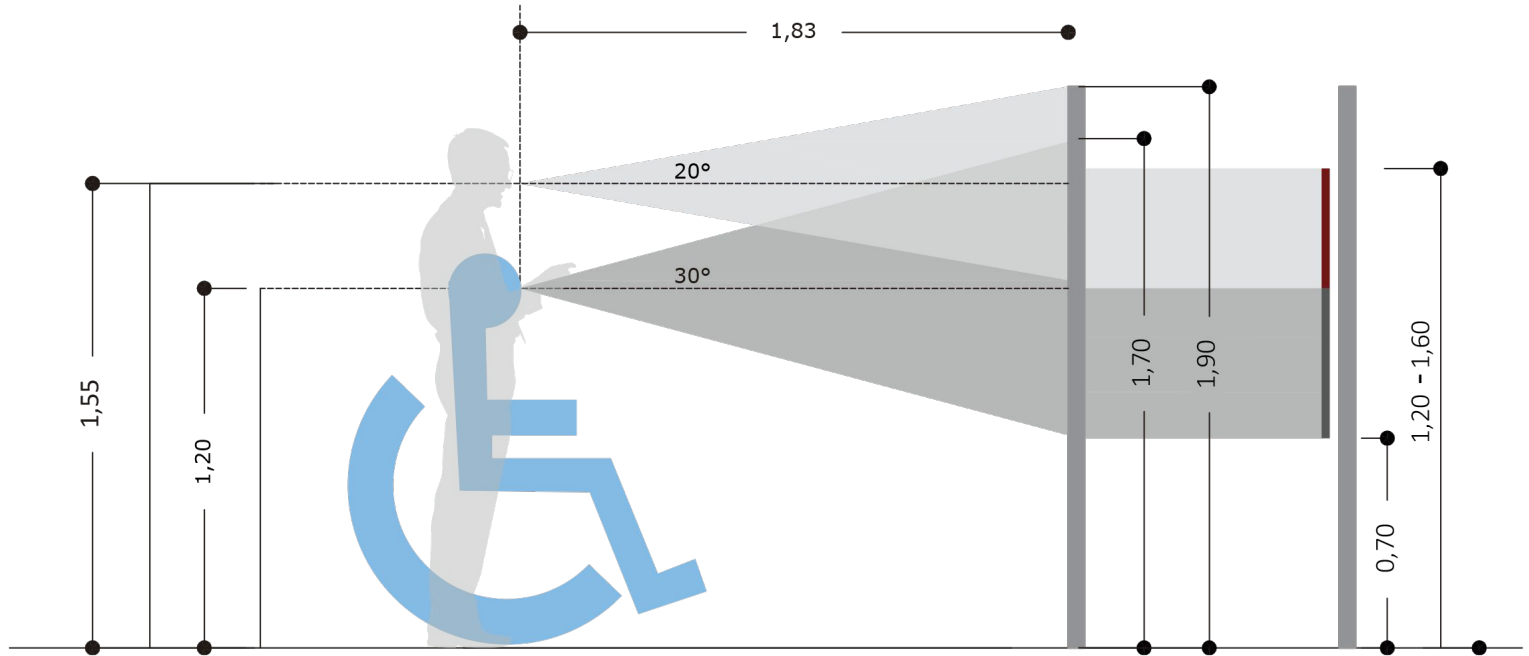



Aclaración

Los componentes estructurales de todas las señales indicados en este manual son referenciales y constituyen condiciones mínimas de diseño siendo la contratista / fabricante responsable de la verificación de los mismos acorde a las condiciones de implantación.

A su vez, será responsabilidad del diseñador a cargo, la interpretación juiciosa de los criterios establecidos en este manual sobre el uso de los diferentes recursos gráficos y su correcta utilización. Cualquier propuesta de modificación a las pautas establecidas en el presente manual deberán ser validadas con el Ministerio de Transporte de la Nación.

2

Elementos gráficos

Tipografía

La tipografía a utilizar de manera exclusiva en todas las señales es la **Roboto** en sus variables Medium, Bold y Black.

roboto

Lorem ipsum dolor sit amet consectetur adipiscing elit, vitae tellus rhoncus tempor sapien scelerisque etiam accumsan, cras ultrices consequat in curae nam. Feugiat porttitor eros duis et natoque iaculis pelentesque, justo eu urna quam fusce est libero, lacinia in viverra ante platea etiam.

Light

Light italic

Regular

Regular italic

Medium

Medium italic

Bold

Bold italic

Black

Black italic

Roboto medium

ABCDEFGHIJKLMNOPQRSTUVWXYZ

abcdefghijklmnopqrstuvwxyz

+!@#\$%&*(){}:;<>...

0123456789

Roboto bold

ABCDEFGHIJKLMNOPQRSTUVWXYZ

abcdefghijklmnopqrstuvwxyz

+!@#\$%&*(){}:;<>...

0123456789

Roboto black

ABCDEFGHIJKLMNOPQRSTUVWXYZ

abcdefghijklmnopqrstuvwxyz

+!@#\$%&*(){}:;<>...

0123456789



Paleta cromática

La paleta cromática tiene como objetivo simplificar la identificación de las zonas y locales, según el color de la señal.



Tanto el **celeste**, como el **negro**, son los colores principales de la señalética. De este modo, toda la cartelería que sea propia de la estación y que referencie espacios de la misma debe llevar esos colores.



Los colores secundarios están destinados para áreas complementarias de la estación.

Naranja: zonas comerciales

Verde: zonas o espacios de servicios de la estación

Violeta: zonas operativas, oficinas internas, espacios restringidos.

Principales			
	C 65 M 05 Y 00 K 00	R 055 G 187 B 237 #37BBED	PANTONE 2995 C
	C 00 M 00 Y 00 K 100	R 000 G 000 B 000 #000000	PANTONE Process Black C

Secundarios			
	C 00 M 57 Y 90 K 00	R 247 G 148 B 032 #F7941E	PANTONE 1505 C
	C 65 M 05 Y 35 K 00	R 080 G 184 B 177 #50B8B1	PANTONE 3262 C
	C 45 M 50 Y 00 K 00	R 146 G 131 B 190 #9283BE	PANTONE 265 C

Especiales			
	C 20 M 00 Y 95 K 00	R 215 G 223 B 035 #D7DF23	PANTONE 375 C
Reciclado			
	C 35 M 28 Y 28 K 00	R 170 G 170 B 170 #AAAAAA	PANTONE 429 C
Soportes			

2

Elementos gráficos

Pictogramas

Los pictogramas a ser utilizados en el sistema de señales se encuentran a continuación, y no se pueden utilizar otros. Si fueran necesarios nuevos pictogramas, deben solicitarse al Ministerio. Las zonas y servicios de la terminal están clasificadas con un color en particular que se debe mantener. En el caso de las flechas, se adecúa al color de la clasificación de la señal.

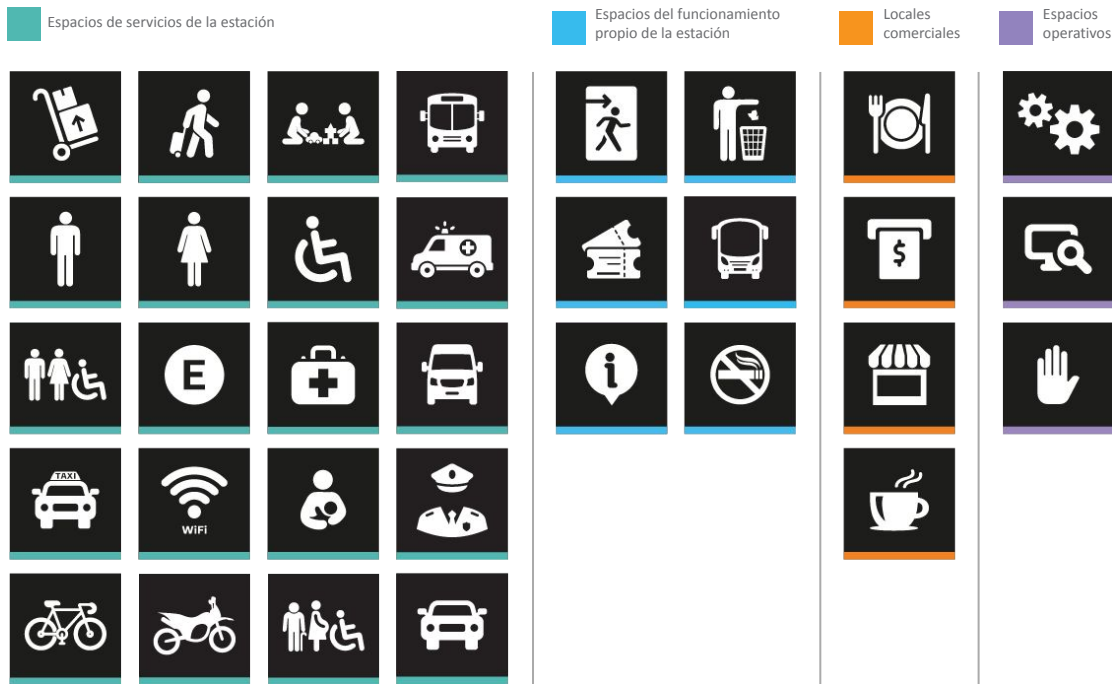

Nombre de las señales en orden:

- Encomiendas
- Trasbordo
- Sala de juegos
- Transporte público
- Baño hombres
- Baño mujeres
- Baño discapacitados
- Ambulancia
- Baños
- Estacionamiento
- Primeros auxilios
- Combis
- Taxi
- Zona wifi
- Espacio de lactancia
- Policía
- Bicicletas
- Motos
- Reservado
- Remis
- Salida de Emergencia
- Residuos
- Boleterías
- Dársenas
- Informes
- Prohibido fumar
- Gastronomía
- Cajero automático
- Comercio
- Cafetería
- Mantenimiento
- Sala de Monitoreo
- Zona restringida

2

Elementos gráficos

Manual de señalética y equipamiento para
Terminales de Ómnibus

Flechas

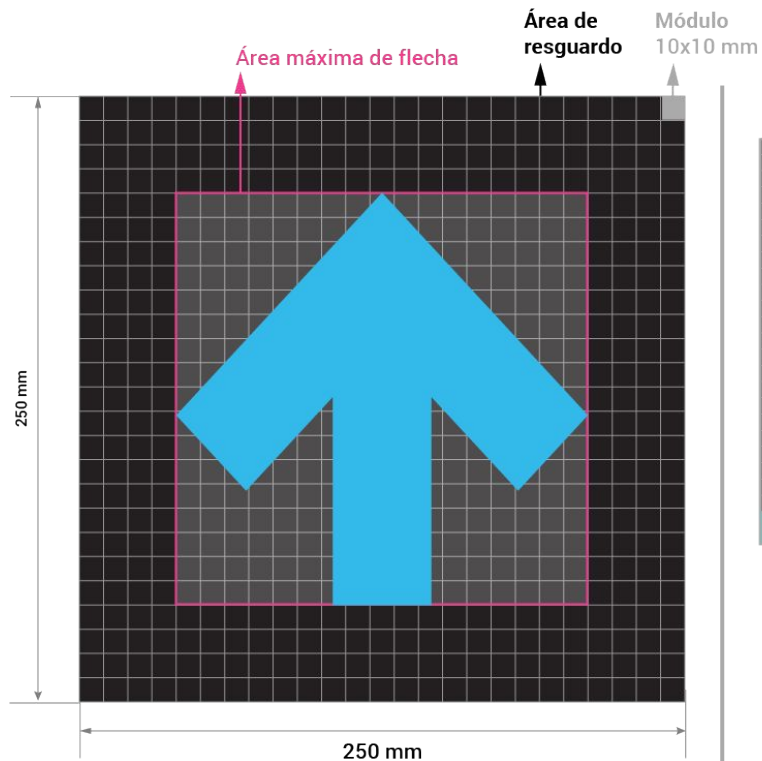

Señal individual de flecha

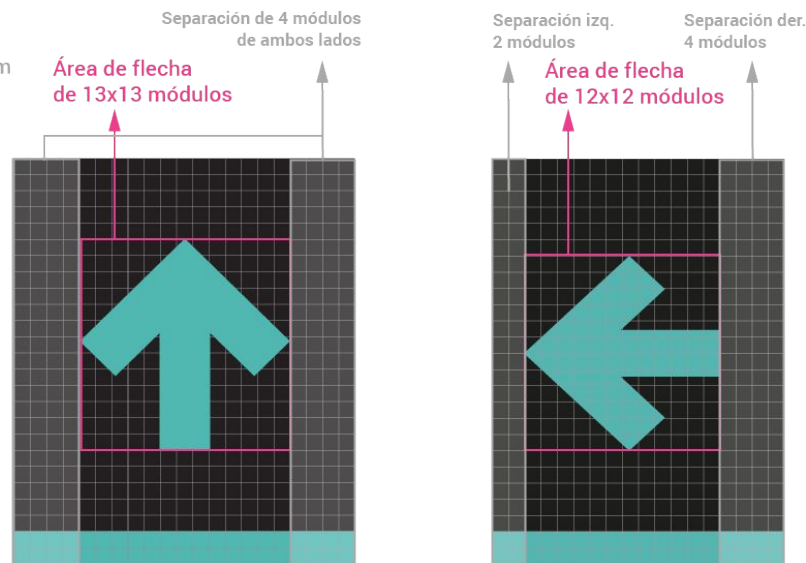

SEC colgante



Flechas dentro de otras señales

TOS



2

Elementos gráficos

Grilla de la señal

La señal está compuesta por módulos de manera de mantener simetría entre los diferentes elementos que la componen. Un módulo mínimo mide 10 x 10 mm. La señal de pictograma está compuesta por un ícono definido en este manual y un color según la zona donde esté ubicada. De esta forma, la línea de color que identifica la zona se encuentra debajo de la señal, mide dos módulos de alto y ocupa el espacio total de la señal de ancho. Por su parte, los iconos tienen un área mínima y máxima de ubicación según la dimensión de los mismos.

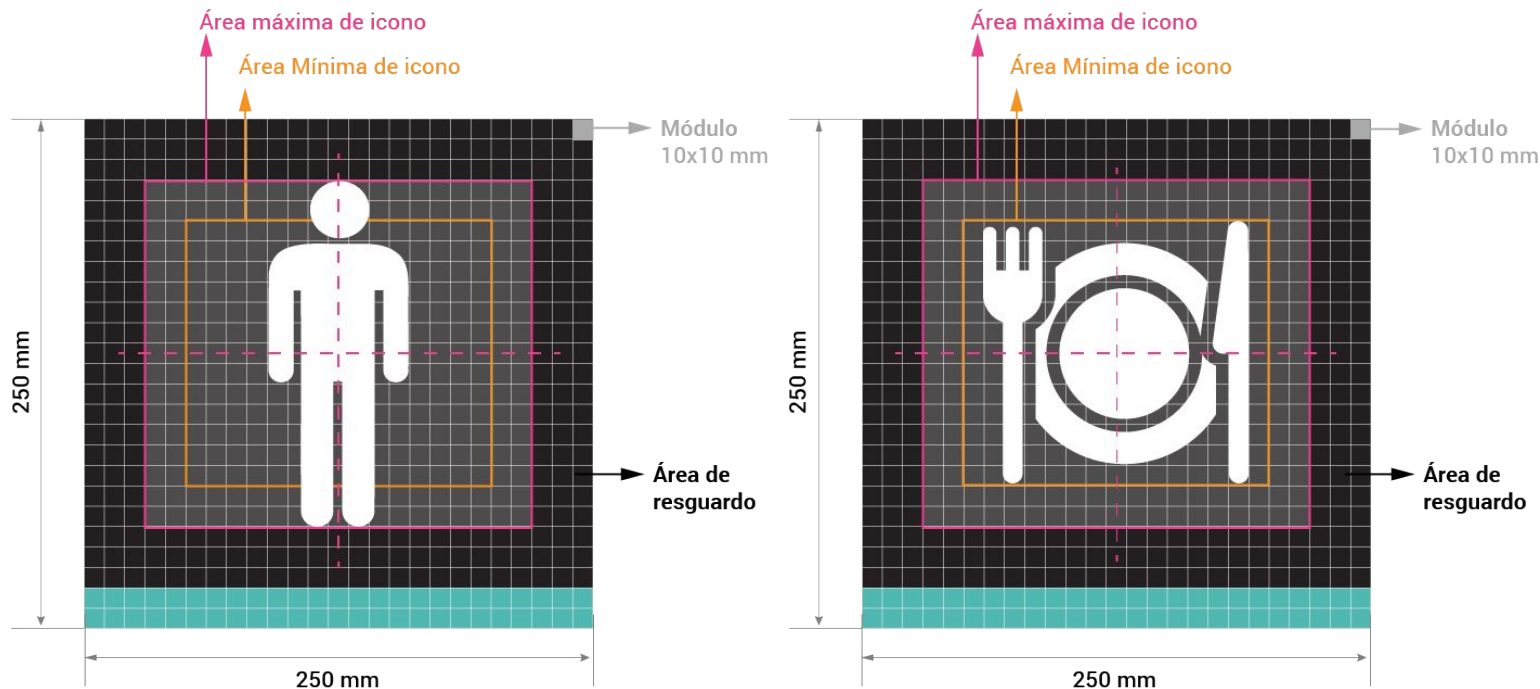

Listado de señales

STA	Señal Totem Acceso
STACOR	Señal Estación Corpórea
TI	Totem Institucional
SEC	Señal Estación Colgante
SE-D	Señal Estación Dársena
SIL-A	Señal Identificador Local Amurada
SIL-B	Señal Identificador Local Bandera
SIL-C	Señal Identificador Local Colgante
SILP	Señal Identificador Local Puerta
IDAR	Identificador Dársenas
IDAR-M	Identificador Dársenas Mástil
CAR-A	Cartelera Informativa Amurada
CAR-M	Cartel Modos
CAR-P	Cartelera Informativa con Pie
TCAR	Tótem Cartelera
TO-B	Tótem Orientador Bifaz
TO-S	Tótem Orientador Simple
TD-B	Tótem Digital Bifaz
TD-S	Tótem Digital Simple

SPB	Ploteo Puerta Baños
PC	Pantalla Colgante
SBX	Señal Box de Lactancia
SIBO	Señal Identificador Boleterías
SIBI	Señal Identificador Refugios y Guardería

Equipamiento

BOL	Boleterías
RBI	Refugio de Bicicletas
GBI	Guardería de Bicicletas
BIC	Bicicletero
AS-E	Asiento de Espera
AS-H	Asiento de Hormigón
BX	Box de Lactancia
CES	Cestos



Todas las señales se encuentran en este listado. En caso de ser necesario incorporar nuevas tipologías de señales debe solicitarse su diseño al Ministerio de Transporte de la Nación. Cada una de ellas están compuestas por íconos, denominación, color, soportes y dimensiones.

3

Las Señales

Planta conceptual y ubicación de señales

A continuación se sugiere un esquema de implantación de señales en la planta conceptual.

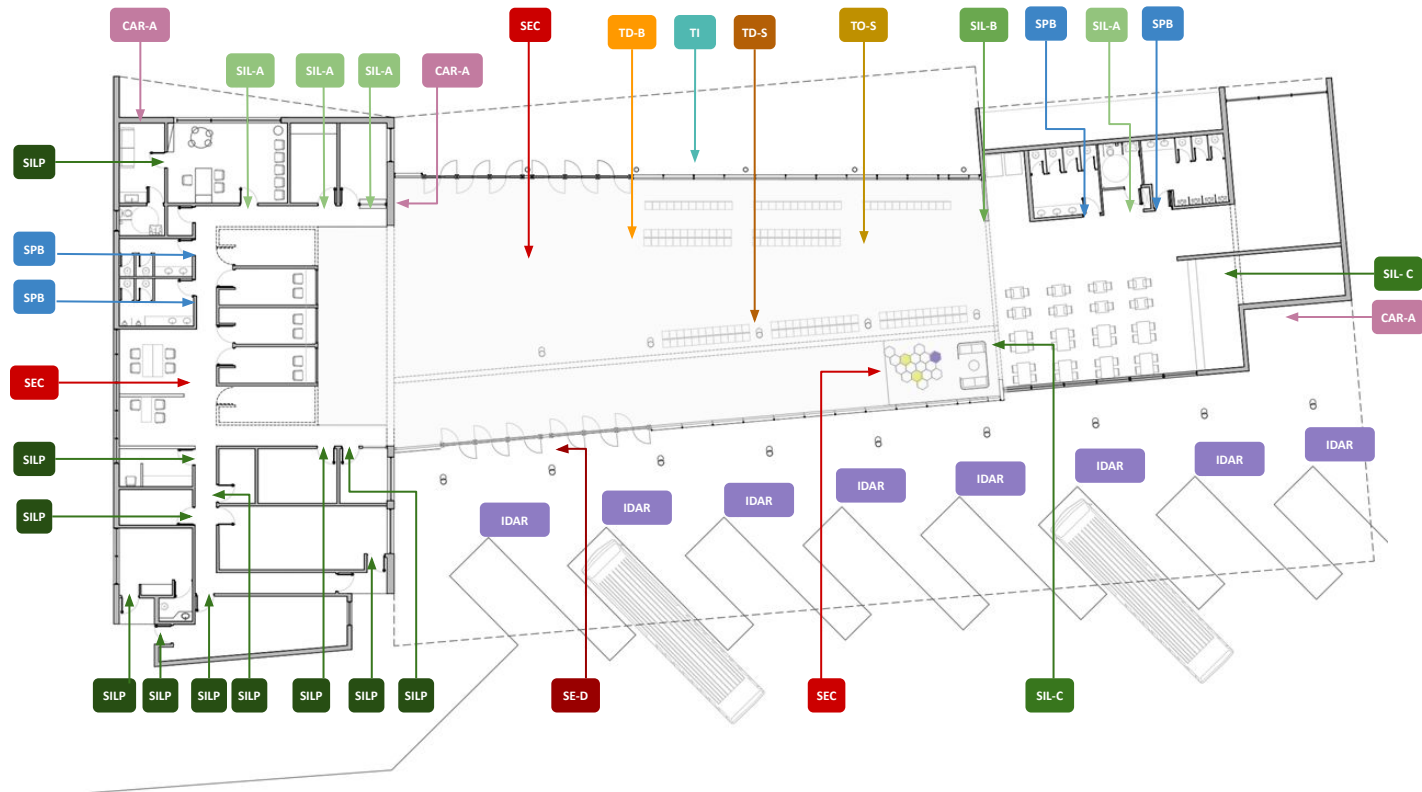

4

Tipos de señales

Tipos de señales

STA Señal Tótem Acceso

Paleta de color: Negro, Celeste y Blanco.

Tipografía: Roboto Black y Medium

La **Señal Tótem Acceso** contiene el nombre de la terminal correspondiente y se ubica en la vía pública con el objeto de identificar a la terminal desde el entorno inmediato.

El espacio utilizado para el nombre de la terminal no debe exceder el “espacio de texto”. Por su parte, se debe mantener la proporción entre el texto de “Nomenclador” y “Terminal de Ómnibus”.

En el caso que la nombre de la terminal exceda el espacio, puede disminuirse el cuerpo del texto y también pueden usarse abreviaturas si fuera necesario.

Siempre deberá usarse el ícono de Ómnibus para esta señal.

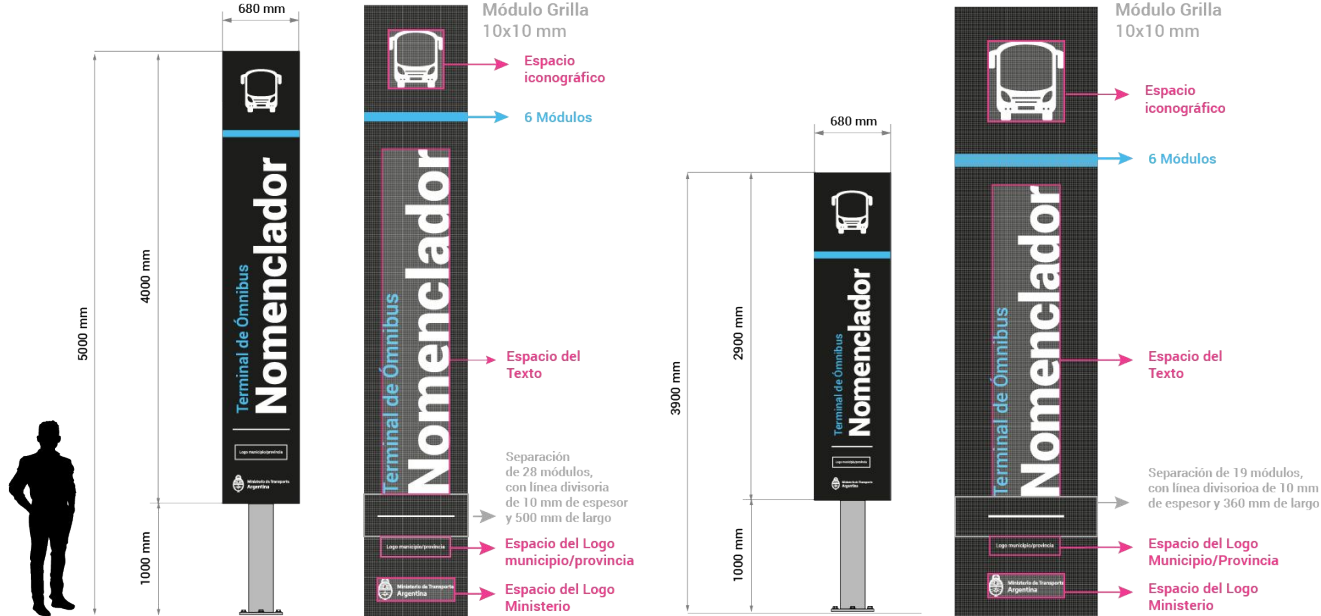

4

Tipos de señales

Tipos de señales

STA Señal Tótem Acceso

Estructura: Esta señal se logra a partir de un conjunto monocolumna autoportante, revestido con bandejas de chapa plegadas, pintadas y con letras en vinilo de corte.

La estructura interna de esta señal está compuesta por un marco rectangular logrado con caño estructural cuadrado de hierro (Fe) negro de 30mm x 30mm x 1,6mm. El mismo cuenta con refuerzos reticulados y se vincula de manera permanente a la columna que sostiene la totalidad del conjunto.

Dicha columna respetará las proporciones dimensionales de su sección ajustándose excluyentemente a 160mm. x 180mm. lograda con tres perfiles galvanizados PGC de 160mm. x 60mm. x 20mm. x 2mm. soldadas con soldadura continua que sella el interior de la estructura.

La columna y la estructura van pintadas a horno con pintura en polvo de color gris con una mano previa de pintura antióxido.

Revestimiento: Esta estructura se reviste con seis bandejas de chapa de hierro (Fe) galvanizada plegada de 1,6mm. Las mismas se disponen del siguiente modo; dos bandejas para cada cara informativa, dos en cada lateral y de las últimas dos, una cierra la parte superior mientras que la otra la parte inferior. De este modo se evitan todo tipo de ondulaciones en la chapa y se asegura una rectitud uniforme en toda la señal. Estas piezas van pintadas al horno con pintura en polvo termoconvertible.

Las piezas frontales y laterales deben quedar en color negro terminación brillante. Las chapas deben poseer todos los cantos plegados para protegerlas de la oxidación y lograr un encuentro sutil entre las distintas bandejas.

Paños informativos: Tanto la tipografía como los pictogramas aplicados están

realizados en vinilo de corte de alta calidad apto para la exposición a la intemperie (calidad 3M o superior). Los colores a utilizar para las letras o línea inferior de estos paños informativos son color blanco y celeste. Los mismos deben contar con una película de laca que proteja la señal no solo de la exposición a los rayos ultravioleta y a la intemperie, sino también de los actos vandálicos.



4

Tipos de señales

Tipos de señales

STACOR Señal Estación Corpórea

La **Señal Estación Corpórea** será emplazada en el exterior sobre la estructura de la cubierta. Estará orientada hacia la vía pública sobre el acceso principal de la Estación. En el caso de cubiertas preexistentes se debe evaluar su instalación de acuerdo al diseño de cubierta y de su estructura.

Paleta de color: Gris plata y Celeste
Tipografía: Roboto Black

Texto:

Terminal de ómnibus [Nombre de la terminal]

Como por ejemplo: Terminal de Ómnibus Gral. Güemes.

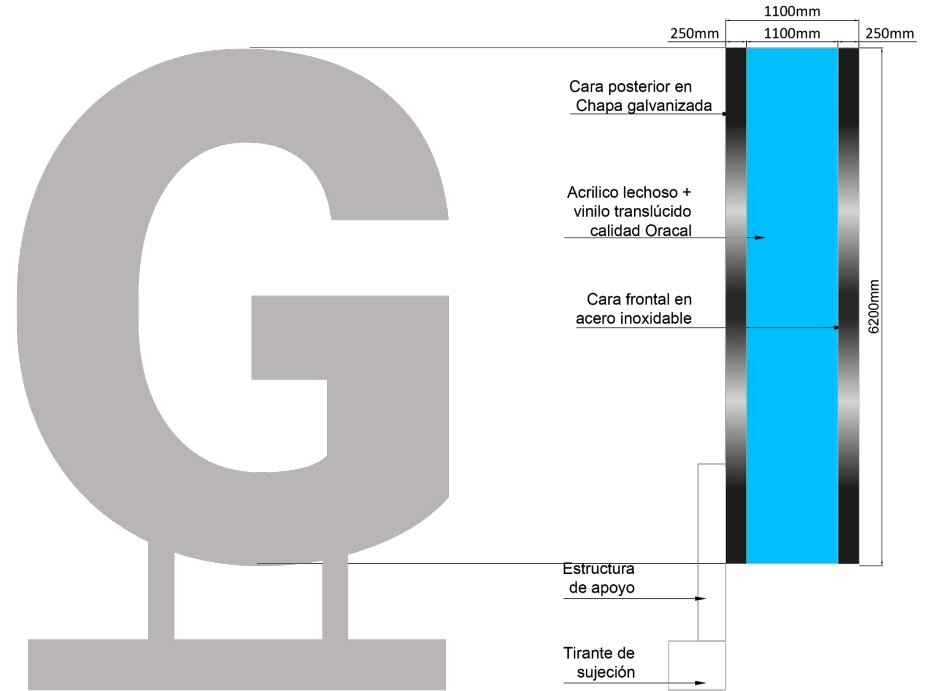

4

Tipos de señales

Tipos de señales

STACOR Señal Estación Corpórea

Estructura: La estructura metálica necesaria para asegurar la estabilidad y solidez de la señal y evitar así posibles ondulaciones en la chapa, surge del cálculo de estabilidad y resistencia realizado por el contratista.

El revestimiento tiene dos sectores:

Frente y espalda en chapa galvanizada: de 2 mm de espesor, esmerilado grano 180, calidad AISI 304 .

Cantos perimetrales (Alma celeste): En acrílico translúcido de 5 mm de espesor (Pantone 2995C o equivalente)

IMPORTANTE: La señal debe ser colocada en el exterior por lo que debe ser sometida a los tratamientos necesarios de protección para evitar el deterioro de la misma.

Iluminación : Retroiluminado través de sistema de LEDS, calidad OSRAM o superior:

- Led OSRAM BL 02p IP66 10V 44w Blanco 6500 K.

- Fuente OT 50/220 - 240/10 E VS10

El contratista debe presentar tests de iluminación para definir la intensidad adecuada para la correcta iluminación de la señal. Los mismos deben ser aprobados por la dirección de obra.

Bulonería: Los tornillos no deben quedar visibles en las letras y en los tirantes de sujeción.

Manutención: Debe ser previsto un sistema de fácil acceso a la señal para facilitar el cambio o mantenimiento de los elementos de iluminación.

Cables: Ocultos dentro de la estructura de apoyo.

4

Tipos
de señales

Tipos de señales

STACOR

Señal Estación Corpórea



4

Tipos de señales

Tipos de señales

TI Totem Institucional

El **Tótem Institucional** se encuentra ubicado en el exterior, próximo al acceso de la Terminal. Debe contener los logos institucionales del Ministerio de Transporte de la Nación y de la jurisdicción correspondiente.

Paleta de color: Negro, Blanco y Celeste

Tipografía: Roboto Black y Medium

- El totem queda dividido en dos áreas por una franja celeste de 4 módulos.
- Los elementos en ella están centrados con respecto a los ejes vertical y horizontal de cada área, dependiendo de:
 - En el caso del área superior:** la extensión del nombre de la terminal.
 - En el caso del área inferior:** del formato del logo del municipio/provincia y su relación tamaño/distancia con respecto al logo del ministerio.

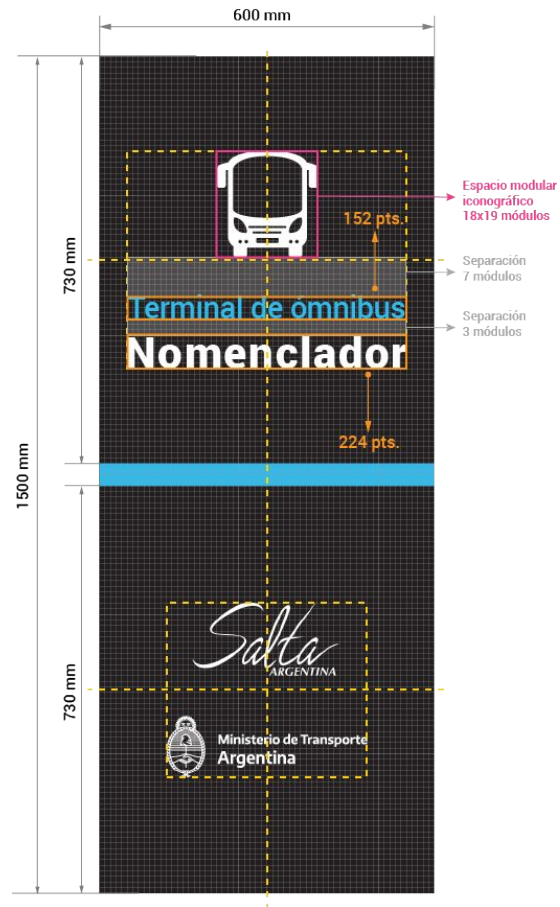

4

Tipos de señales

Tipos de señales

TI Totem Institucional

Estructura: La estructura interna de esta señal está compuesta por un tabique de hormigón con armadura según cálculo estructural. Los laterales de la estructura son de Hormigón visto mientras que ambos frentes deben ser revestidos.

Revestimiento: Esta estructura se reviste con tres bandejas de chapa de hierro (Fe) galvanizada plegada de 1,6mm. Las mismas se disponen del siguiente modo; dos bandejas para cada cara informativa, y las últimas dos una cierran la parte superior mientras que la otra la parte inferior. De este modo se evitan todo tipo de ondulaciones en la chapa y se asegura una rectitud uniforme en toda la señal.

Estas piezas van pintadas al horno con pintura en polvo termoconvertible. Las chapas deben poseer todos los cantos plegados para protegerlas de la oxidación

y lograr un encuentro sutil entre las distintas bandejas.

Por delante de la chapa se utilizará un vidrio calidad tipo o similar float laminado de 5+5 mm.

Anclaje: Pie estructural 100/50 con planchuelas de $\frac{1}{4}$. Los perfiles tienen un espesor de 50x50mm. Las patas deben estar ocultas con una tapa de chapa plegada. En la parte posterior para una mejor sujeción al piso y la estabilidad posee una chapa 3/16 semicircular.

Paños informativos: Tanto la tipografía como los pictogramas aplicados están realizados en vinilo de corte de alta calidad apto para la exposición a la intemperie (calidad 3M o superior). Los colores utilizados para las letras o línea inferior de estos paños informativos son color blanco sobre el vidrio.



4

Tipos de señales

Tipos de señales

TCAR Totem Cartelera

El **Tótem Cartelera** se ubica en halles o en el exterior, próximo a los puntos de acceso para exhibir los planos de cercanía/hitos urbanos/información turística. Este Tótem llevará una gráfica diseñada en conjunto con el Ministerio de Transporte. Cuenta con un mapa e información geográfica con los principales puntos de interés

Paleta de color: Negro, Blanco y Celeste

Tipografía: Roboto Bold

Estructura: La cartelera está conformada por un marco interior de 40/40 que permita alojar una gráfica alto impacto PVC de 3 mm de espesor (y sujete a la misma para evitar que se bandee) con una chapa de fondo de 1.6 mm de espesor y una puerta de chapa plegada con apertura hacia arriba que permita un fácil intercambio de gráfica. La estructura debe estar pintada al horno con pintura en polvo termoconvertible color negro. En la parte superior de la tapa debe haber 3 bisagras de hierro de 1.5mm. En ambos laterales debe ubicarse una cerradura de seguridad (2 unidades) que deben quedar ocultas a la vista. La tapa tiene que tener un marco con un ancho de 50 mm y el vidrio debe ser laminado 3+3mm.

Anclaje: Pie estructural 100/50 con planchuelas de ¼. Los parantes tienen que tener un espesor de 50x50mm. Deben estar ocultos con una tapa de chapa plegada. En la parte posterior para un mejor anclaje y estabilidad posee una chapa 3/16 semicircular.

Información turística

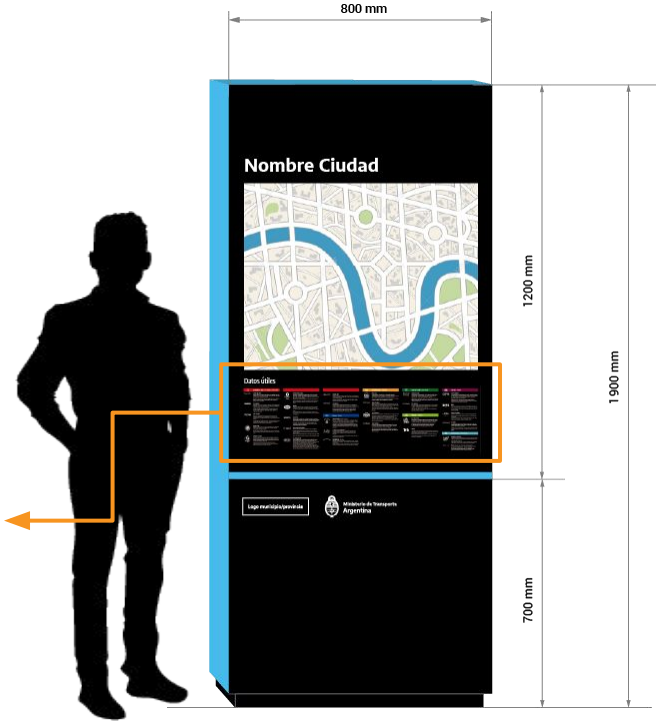

Partes componentes: Estructura de cartelera en chapa + marco interno + parantes + chapa que oculta patas+1 vidrio (laminado 3+3) + 2 cerraduras + estructuras y elementos de anclaje.

Dimensiones: Medida completa 900x1900mm / Óptico: 800x1000 mm

4

Tipos de señales

Tipos de señales

CAR-M Cartel Modos

El **Cartel Modos** se ubica en las distintas zonas de detención de los modos de transporte que acuden a la terminal: transporte público, taxis, remises y combis.

Paleta de color: Negro, Blanco y Verde.

Tipografía: Roboto Bold.

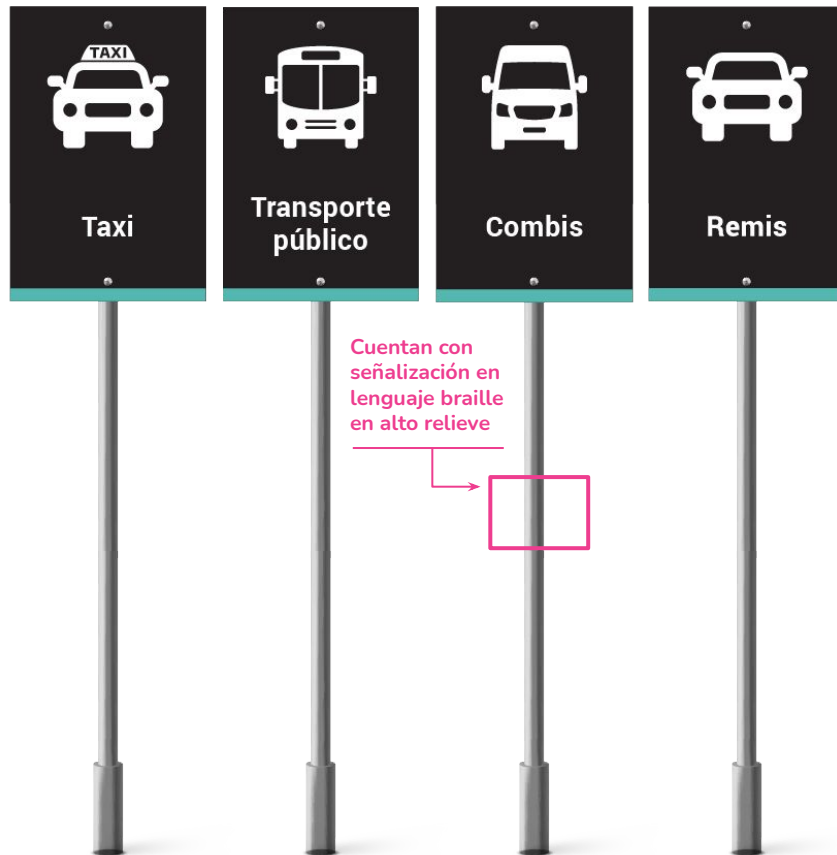
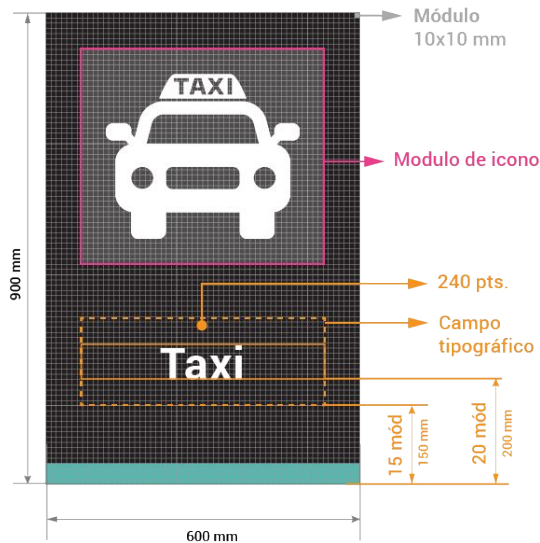

4

Tipos de señales

Tipos de señales

SEC Señal Estación Colgante

La **Señal Estación Colgante** está ubicada en los puntos de decisión de manera de orientar al usuario hacia los diferentes espacios de la Terminal. Se puede componer por una diferente cantidad de señales, pero siempre teniendo en cuenta las distancias y márgenes mencionadas a continuación.

Paleta de color: Negro, Blanco y Color s/ clasificación de señal.

Tipografía: Roboto Bold.

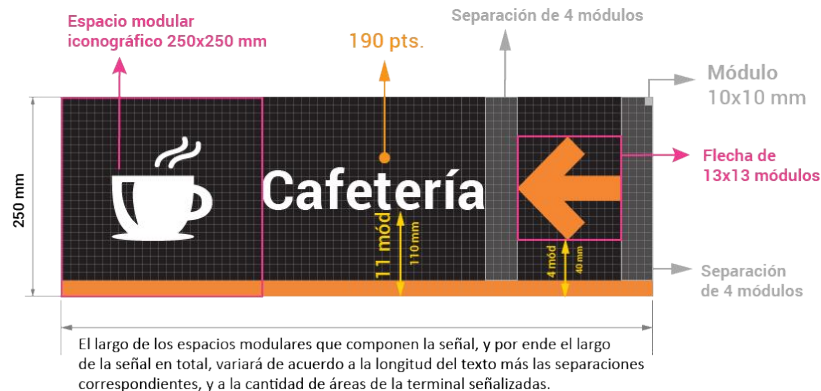

El largo de los espacios modulares que componen la señal, y por ende el largo de la señal en total, variará de acuerdo a la longitud del texto más las separaciones correspondientes, y a la cantidad de áreas de la terminal señalizadas.

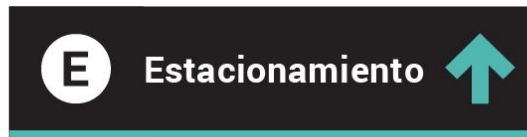

Espacio modular con longitud de texto más largo a una línea dentro del sistema



4

Tipos de señales

Tipos de señales

SEC Señal Estación Colgante

Estructura: Es una estructura colgante bifaz compuesta por dos bandejas metálicas vinculadas entre sí. Esta señal se logra vinculando dos bandejas de chapas plegadas, de manera que queden enfrentadas sus espaldas. Éstas van sujetas mediante orejas a una estructura de soporte. Está conformada por dos chapas de hierro (Fe) galvanizada de 1,6 mm, con pliegues superior e inferior, para mantener la rigidez de la señal. Pintadas al horno con pintura en polvo termoconvertible en color gris terminación brillante.

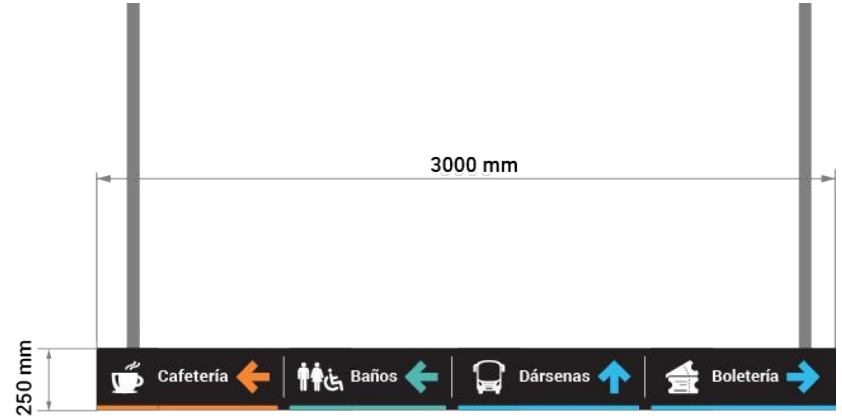

Paños Informativos: Tanto la tipografía como los pictogramas aplicados están realizados en vinilo de corte alta calidad apto intemperie, calidad 3M o superior, color blanco y de acuerdo a la clasificación indicada. Los mismos deben contar con una película de laca que protege la señal no solo de la exposición a los rayos ultravioleta y a la intemperie, sino también de los posibles actos vandálicos.

Anclaje: La sujeción a las estructuras es por medio de planchuela metálica plegada 1" x 3/16", atornillada a la planchuela de ¾ soldada con perforaciones de 8mm (según plano esquemático). La estructura completa de sujeción (orejas del cartel, varillas 1mt mínimo, tornillería, etc.) debe ser provista por el adjudicatario a fin de su sujeción a cubiertas existentes. La estructura metálica necesaria para asegurar la sujeción de la señal surge del cálculo de estabilidad y resistencia realizado por el contratista.

Dimensiones: Longitud variable s/cant. módulos x 250 mm. (Cantidad máxima de módulos 4).

4

Tipos de señales

Tipos de señales

TO-B

TO-S

Tótem Orientador Bifaz o Simple

El **Tótem Orientador Simple o Bifaz**, está ubicado en los puntos de decisión para el usuario. De este modo, la señal se puede componer por diferentes módulos. Es importante que los módulos interiores mantengan las proporciones que se ven a continuación para mantener la simetría. Se debe indicar en cada caso si es simple o bifaz.

Paleta de color: Negro y paleta a definir según clasificación de la señal.

Tipografía: Roboto Bold

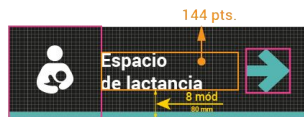

Espacio modular con texto a dos líneas



Espacio modular con longitud de texto más larga, a una línea, dentro del sistema

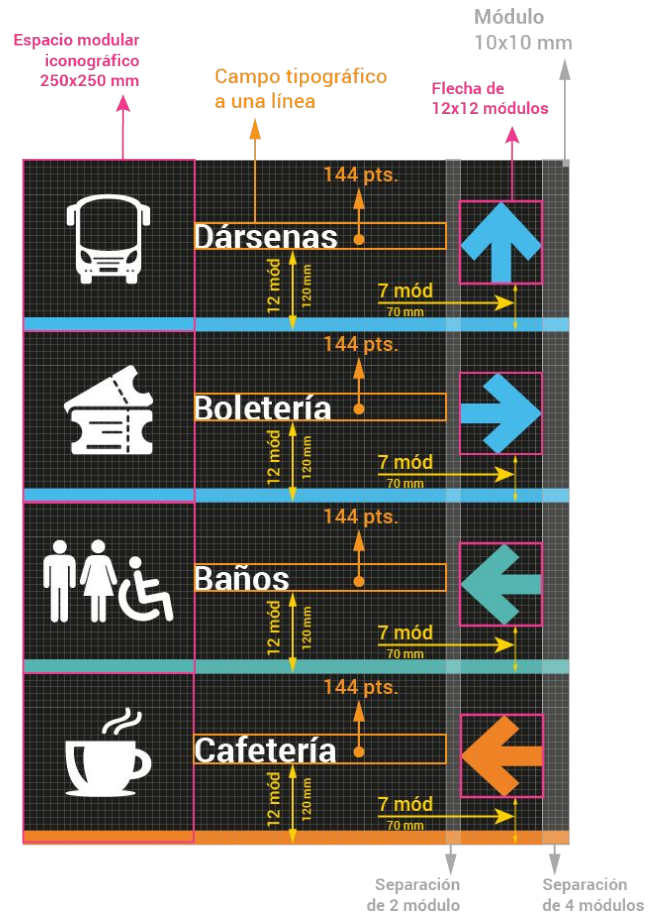
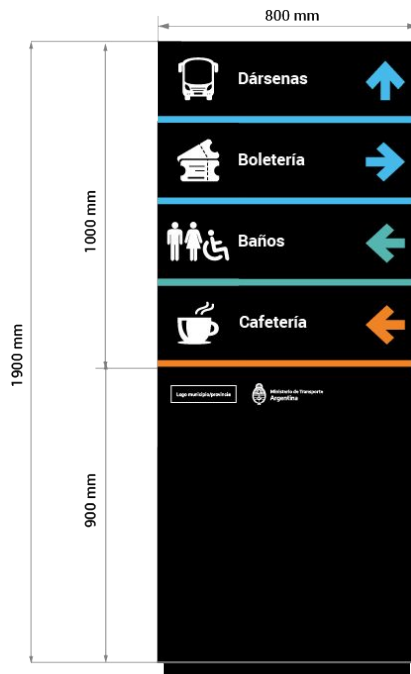

4

Tipos de señales

Tipos de señales

TO-B

TO-S

Tótem Orientador Bifaz o Simple

Estructura: La estructura interna de esta señal está compuesta por un marco rectangular logrado con caño estructural cuadrado de hierro (Fe) negro de 30mm x 30mm x 1,6mm. El mismo cuenta con refuerzos reticulados pintados a horno con pintura en polvo con una mano previa de pintura antióxido.

Revestimiento: Esta estructura se reviste con seis bandejas de chapa de hierro (Fe) galvanizada plegada de 1,6mm. Las mismas se disponen del siguiente modo; dos bandejas para cada cara informativa, dos en cada lateral y de las últimas dos una cierra la parte superior mientras que la otra la parte inferior. De este modo se evitan todo tipo de ondulaciones en la chapa y se asegura una rectitud uniforme en toda la señal. Estas piezas van pintadas al horno con pintura en polvo termoconvertible. Las chapas deben poseer todos los cantos plegados para protegerlas de la oxidación y lograr un encuentro sutil entre las distintas bandejas.

Anclaje: Pie estructural 100/50 con planchuelas de $\frac{1}{4}$. Los perfiles tienen que tener un espesor de 50x50mm. Deben estar ocultas con una tapa de chapa plegada. En la parte posterior para un mejor agarre al piso y la estabilidad posee una chapa 3/16 semicircular.

Paños informativos: Tanto la tipografía como los pictogramas aplicados están realizados en vinilo de corte de alta calidad apto para la exposición a la intemperie (calidad 3M o superior).



4

Tipos de señales

Tipos de señales

SE-D Señal Estación Dársenas

La **Señal Estación Dársenas** estará ubicada en la zona de acceso a las dársenas para direccionar al usuario hacia la zona de arribos y partidas de los ómnibus.

Paleta de color: Negro Blanco y Celeste.

Tipografía: Roboto Bold

Estructura: Es una señal que puede estar amurada o colgada. Está conformada por una de chapa de hierro (Fe) galvanizada de 1,6mm, con pliegues en las zonas superior e inferior, para mantener rigidez de la señal. Pintadas al horno con pintura en polvo termoconvertible en color gris plata terminación brillante. El modelo es simple faz. La chapa que es el paño informativo es chapa plegada que se fija a la pared mediante un bastidor o marco de sujeción con perforaciones al frente para amurar arriba y abajo con tornillería.

Dimensiones: 1250 mm x 250 mm



Paños Informativos: Tanto la tipografía como los pictogramas aplicados están realizados en vinilo de corte alta calidad apto intemperie, calidad 3M o superior, color blanco y celeste. Los mismos deben contar con una película de laca que proteja la señal no solo de la exposición a los rayos ultravioleta y a la intemperie, sino también de los posibles actos vandálicos.

Anclaje: La fijación a la pared es mediante el bastidor o marco de sujeción entregado. En el caso de ser colgante la sujeción a las estructuras será por medio de planchuela metálica plegada 1" x 3/16", atornillada a la planchuela de ¾ soldada con perforaciones de 8mm. La estructura completa de sujeción (orejas del cartel, varillas 1mt mínimo, tornillería, etc.) debe ser provista por el adjudicatario a fin de su sujeción en caso de cubiertas existentes.

4

Tipos de señales

Tipos de señales

SIL-A Señal Identificador Local Amurada

La **Señal Identificador amurada**, está ubicada para señalar cada área, local o zona.

Está compuesta por un pictograma, color y nombre del local a identificar.

El texto máximo de extensión a utilizar en una línea no puede superar el de “estacionamiento”. Si la descripción del área está compuesta por más de una palabra puede utilizarse a dos líneas, sin modificar el espacio de referencia y los puntos de la tipografía.

Paleta de color: Negro y color según clasificación de señal

Tipografía: Roboto Bold.

Nombre a una línea, más extenso dentro del sistema señalético

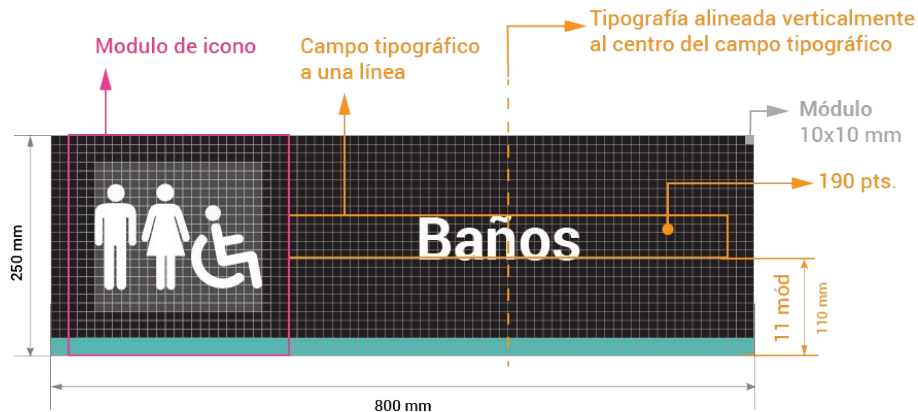

4

Tipos de señales

Tipos de señales

SIL-A Señal Identificador Local Amurada

Estructura: Está conformada por una de chapa de hierro (Fe) galvanizada de 1,6mm, con pliegues en las zonas superior e inferior, para mantener rigidez de la señal. Pintadas al horno con pintura en polvo termoconvertible en color GRIS plata terminación brillante. El modelo es simple faz. La chapa que es el paño informativo es chapa plegada que se fija a la pared mediante un bastidor o marco de sujeción con perforaciones al frente para amurar arriba y abajo con tornillería.

Paños Informativos: Tanto la tipografía como los pictogramas aplicados están realizados en vinilo de corte alta calidad apto intemperie, calidad 3M o superior. Los mismos deben contar con una película de laca que proteja la señal no solo de la exposición a los rayos ultravioleta y a la intemperie, sino también de los posibles actos vandálicos.

Anclaje: La fijación a la pared es mediante el bastidor o marco de sujeción entregado. El adjudicatario debe proveer el mismo junto con la tornillería necesaria para su instalación. El diseño estructural está a cargo del contratista y debe ser aprobado por la dirección de obra.

Dimensiones: 800 mm x 250 mm



Gastronomía



Informes



Mantenimiento



Encomiendas

4

Tipos de señales

Tipos de señales

SIL-B Señal Identificador Local Bandera

La **Señal Identificador Local Bandera**, está ubicada para señalar cada área, local o zona. Está compuesta por un pictograma, color y nombre del local a identificar.

Paleta de color: Negro y color según clasificación de señal

Tipografía: Roboto Bold.

Estructura: Es una señal amurada a pared por uno de sus laterales, siendo su exhibición en forma de bandera. Esta señal se logra vinculando dos bandejas de chapas plegadas, de manera que queden enfrentadas sus espaldas. Éstas van sujetas a una estructura de soporte lateral que permite amurarse tipo bandera a la pared o columnas.

Está conformada por dos chapas de hierro (Fe) galvanizadas de 1,6mm con pliegues superior, inferior y laterales para mantener la rigidez de la señal (a definir en prototipo). Pintadas al horno con pintura en polvo termoconvertible en color gris plata terminación brillante. El modelo es doble faz (dos paños informativos).

Paños Informativos: Tanto la tipografía como los pictogramas aplicados están realizados en vinilo de corte alta calidad apto

intemperie, calidad 3M o superior, el color responde a la clasificación de la señal). Los mismos deben contar con una película de laca que proteja la señal no solo de la exposición a los rayos ultravioleta y a la intemperie, sino también de los posibles actos vandálicos.

Anclaje: La sujeción a las estructuras es por medio de planchuela metálica plegada 1" x 3/16", atornillada a la aleta de la chapa de la señal y soldada o fijada mediante tornillos, según se decida en cada caso. El adjudicatario debe proveer la estructura de anclaje junto con la tornillería necesaria para su instalación. La estructura metálica necesaria para asegurar la sujeción de la señal surgirá del cálculo de estabilidad y resistencia realizado por el contratista.

Dimensiones: 800mm x 250mm

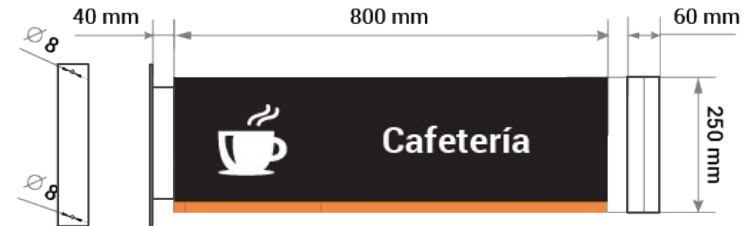

4

Tipos de señales

Tipos de señales

SIL-C Señal Identificador Local Colgante

La **Señal Identificador Local Colgante**, está ubicada para señalar cada área, local o zona. Está compuesta por un pictograma, color y nombre del local a identificar.

Paleta de color: Negro, Blanco y Color s/ clasificación de señal.

Tipografía: Roboto Bold.

Estructura: Es una señal colgante bifaz. Se utiliza para comunicaciones en andenes, túneles, puentes, o edificios. Esta señal se logra vinculando dos bandejas de chapas plegadas, de manera que queden enfrentadas sus espaldas. Éstas van sujetas mediante orejas a una estructura de soporte. Está conformada por dos chapas de hierro (Fe) galvanizadas de 1,6mm con pliegues superior, inferior y laterales para mantener la rigidez de la señal (a definir en prototipo). Pintadas al horno con pintura en polvo termoconvertible en color El modelo SIL- C es doble faz (dos paños informativos) y es colgante.

Paños Informativos: Tanto la tipografía como los pictogramas aplicados están realizados en vinilo de corte alta calidad apto intemperie, calidad 3M o superior.

Los mismos deben contar con una película de laca que proteja la señal no solo de la exposición a los rayos ultravioleta y a la intemperie, sino también de los posibles actos vandálicos.

Anclaje: Dado que es una señal colgante la misma deberá contar con dos orejas con perforación de 8mm y entregarse junto con planchuelas $\frac{3}{4}$ de 1 metro a fin de colgar las mismas de techos o refugios existentes. Dimensiones: 800mm x300mm

Dimensiones: 800mm x 250mm

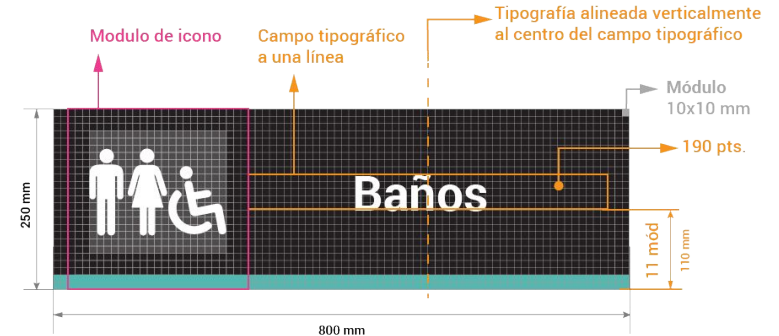

4

Tipos de señales

Tipos de señales

SIL-P Señal Identificador Local Puerta

La **Señal Identificador local puerta**, está ubicada para señalar cada área, local o zona. Está compuesta por un pictograma, color y nombre del local a identificar.

Materiales: Placa de acrílico.

Paleta de color: Negro y color según clasificación de señal

Tipografía: Roboto Bold

La vista posterior de cada boletería debe contener la identificación de cada una de ellas mediante una señal de este tipo.

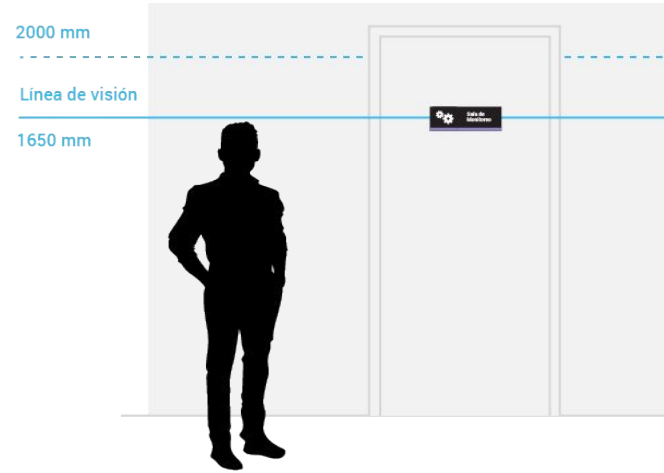
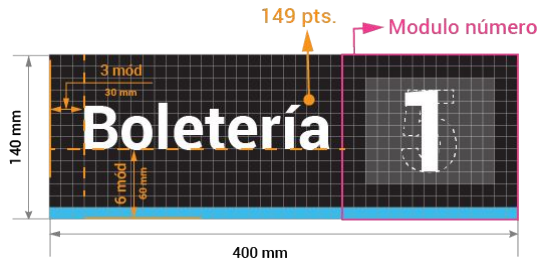

Deben estar alineados con la línea de visión, centrados al marco de la puerta.

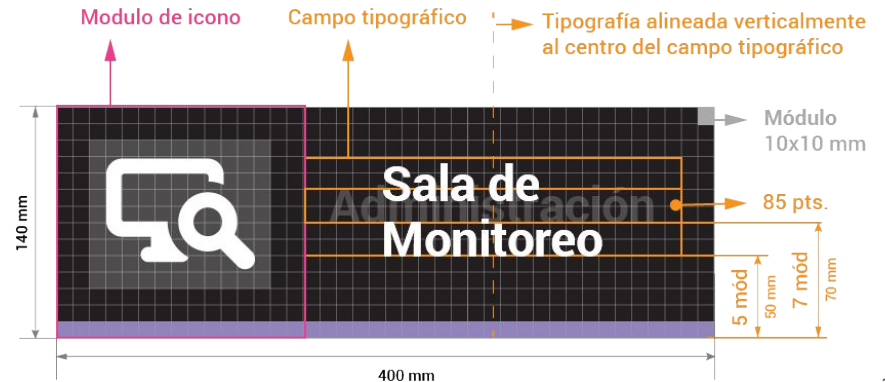

4

Tipos de señales

Tipos de señales

IDAR Identificador Dársenas

El **Identificador Dársenas** es una señal colgante emplazada en cada andén.

Paleta de color: Negro, blanco y celeste

Tipografía: Roboto Bold

Paños Informativos: Tanto la tipografía como los pictogramas aplicados en la señales IDAR e IDAR-M son realizados en vinilo de corte alta calidad apto intemperie, calidad 3M o superior. Los mismos deben contar con una película de laca que proteja la señal no solo de la exposición a los rayos ultravioleta y a la intemperie, sino también de los posibles actos vandálicos

1	2	3	4	5
6	7	8	9	10
11	12	13	14	15
16	17	18	19	20
21	22	23	24	25



Tipos de señales

IDAR Identificador Dársenas

Estructura: La estructura interna de esta señal está compuesta por con un bastidor de hierro (Fe) de caño estructural de sección cuadrada de 12mm x 12mm. Esta estructura se reviste con seis bandejas de chapa de hierro (Fe) galvanizada plegada de 1,6mm. Las mismas se disponen del siguiente modo; dos bandejas para cada cara informativa, dos en cada lateral y de las últimas dos una cierra la parte superior mientras que la otra la parte inferior. De este modo se evitan todo tipo de ondulaciones en la chapa y se asegura una rectitud uniforme en toda la señal. Estas piezas van pintadas al horno con pintura en polvo termoconvertible. Está conformada por seis chapas de hierro (Fe) galvanizadas de 1,6mm con pliegues superior, inferior y laterales para mantener la rigidez de la señal. La estructura metálica necesaria para asegurar la sujeción de la señal surgirá del cálculo de estabilidad y resistencia realizado por el contratista.

Anclaje: Dado que es una señal colgante la misma debe contar con una orejas con perforación de 8mm y entregarse junto con varillas redonda (no hueca) de acero inoxidable de 1/2" largo a definir según tipo y altura de la cubierta. La estructura metálica necesaria el anclaje de la señal surgirá del cálculo de estabilidad y resistencia realizado por el contratista.

Iluminación Retroiluminado través de sistema de LEDS, calidad OSRAM o superior:

- Led OSRAM BL 02p IP66 10V 44w Blanco 6500 K.
- Fuente OT 50/220 - 240/10 E VS10

El contratista debe presentar tests de iluminación para definir la intensidad adecuada para la correcta iluminación de la señal. Los mismos deben ser aprobados por la dirección de obra.

Dimensiones: La señal completa mide 500 mm x 500 mm x 200 mm.



La ubicación deberá garantizar la correcta visualización de la señal desde la plataforma de dársenas.

4

Tipos de señales

Tipos de señales

IDAR

Identificador Dársenas



Tipos de señales

IDAR-M

Identificador Dársenas Mástil

El **Identificador Dársenas Mástil** es una señal emplazada en cada andén sin obstruir la libre circulación de los pasajeros. Se utiliza únicamente en aquellas terminales donde por algún impedimento estructural o de visibilidad no pueda usarse la señal IDAR

Paleta de color: Negro Blanco y celeste

Tipografía: Roboto Bold

Estructura: La señal se estructura con un bastidor de hierro (Fe) de caño estructural de sección cuadrada de 12mm x 12mm. esta estructura se reviste con 5 chapas de hierro (Fe) galvanizadas de 1,6mm con pliegues superior, inferior y laterales para mantener la rigidez de la señal. Las mismas se disponen del siguiente modo; tres bandejas para cada cara informativa, y de las últimas dos una cierra la parte superior mientras que la otra la parte inferior. De este modo se evitan todo tipo de ondulaciones en la chapa y se asegura una rectitud uniforme en toda la señal.

Anclaje: El soporte de pie es un perfil normal doble 'T' del 10 con una altura mínima de 2500 mm. La base es de chapa cuadrada de 300mm x 300mm de 4,7mm de espesor, con perforaciones para su fijación al suelo. El cálculo de los soportes, así como las formas de fijación serán propuestos por el constructor, para su aprobación.

Iluminación Retroiluminado través de sistema de LEDS, calidad OSRAM o superior:

- Led OSRAM BL 02p IP66 10V 44w Blanco 6500 K.
- Fuente OT 50/220 - 240/10 E VS10

El contratista deberá presentar tests de iluminación para definir la intensidad adecuada para la correcta iluminación de la señal. Los mismos deben ser aprobados por la dirección de obra.

Contará con
señalización en lenguaje
braille en alto relieve

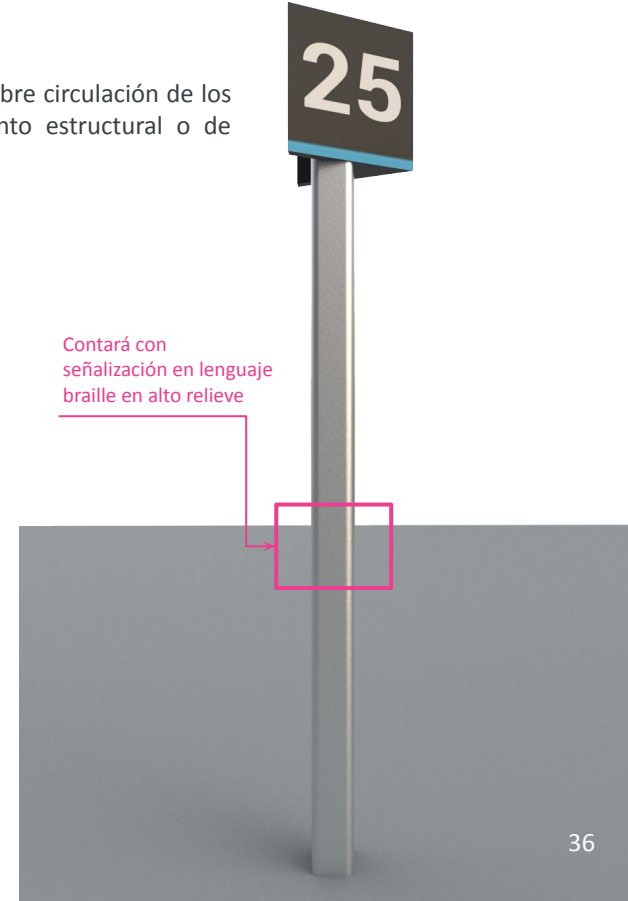

Tipos de señales

CAR-A Cartelera Informativa Amurada

La **Cartelera Informativa Amurada** se ubica en muros, en espacios visibles donde se colocan avisos, notificaciones, e información de interés para los usuarios.

Estructura: La misma está conformada por un bastidor de caño estructural cuadrado de 20 x 20 mm con una chapa de fondo de 1.6mm de espesor y una puerta de chapa plegada de 3mm de espesor con un vidrio laminado de seguridad de 5+5mm. Apertura hacia un lateral tipo puerta. La estructura debe estar pintada al horno con pintura en polvo termoconvertible.

Anclaje: Esta cartelera se amura a la pared desde la parte interna de la misma quedando los tornillos ocultos una vez cerrada la puerta. La misma debe contar con escuadras en las esquinas del fondo donde luego se amura a la pared. Esto sirve a su vez como refuerzo del elemento.

Parte componentes: Estructura de cartelera en chapa + vidrio de seguridad 3+3 + cerradura + estructura y elementos de anclaje.

Dimensiones: Cartelera completa 800x1200 mm. / Óptico: 700 x 1000 mm

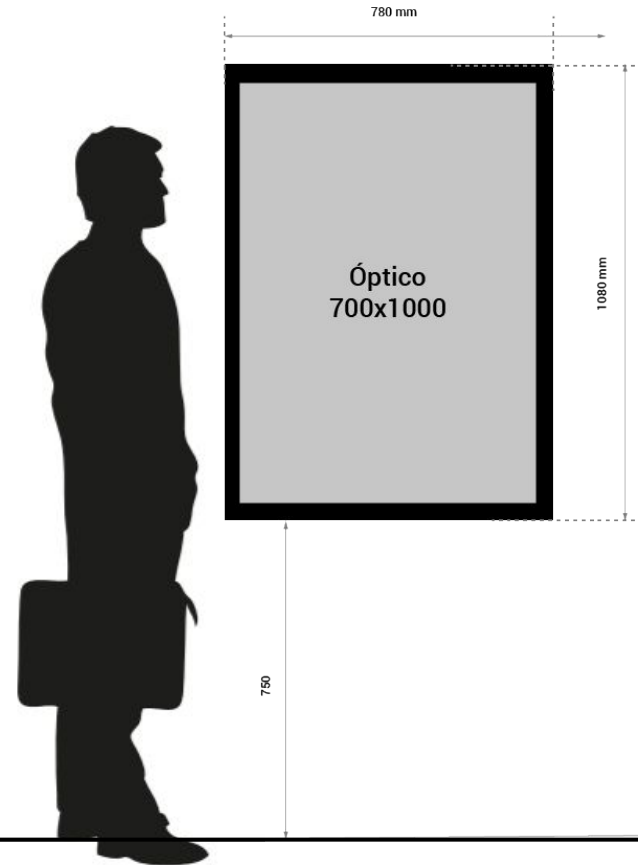

Tipos de señales

CAR-P Cartelera Informativa con Pie

Estructura: La cartelera está conformada por un marco interior de 40/40 y un marco porta gráfica estructural 15/25 que permita alojar una gráfica alto impacto PVC de 3 mm de espesor (y sujete a la misma para evitar que se bandee) con una chapa intermedia de 1.6 mm de espesor y la misma estructura replicada hacia el otro lado, permitiendo una apertura de ambos lados, es decir bifaz. Las dos puertas de chapa plegada con apertura hacia arriba que permita un fácil intercambio de gráfica. La estructura debe estar pintada al horno con pintura en polvo termoconvertible color GRIS plata.

En la parte superior de cada tapa debe haber 3 bisagras de hierro de 1.5mm. En la parte inferior de cada tapa debe ubicarse una cerradura de seguridad (1 unidad) que debe quedar oculta a la vista. Cada tapa tiene que tener un marco con un ancho de 50 mm y el vidrio debe ser laminado 3+3mm.

Las patas tienen que tener una altura de 750mm. De esta manera el área visible de la cartelera se ubica a 900mm del piso.

Las patas tienen que tener un espesor de 50x100mm

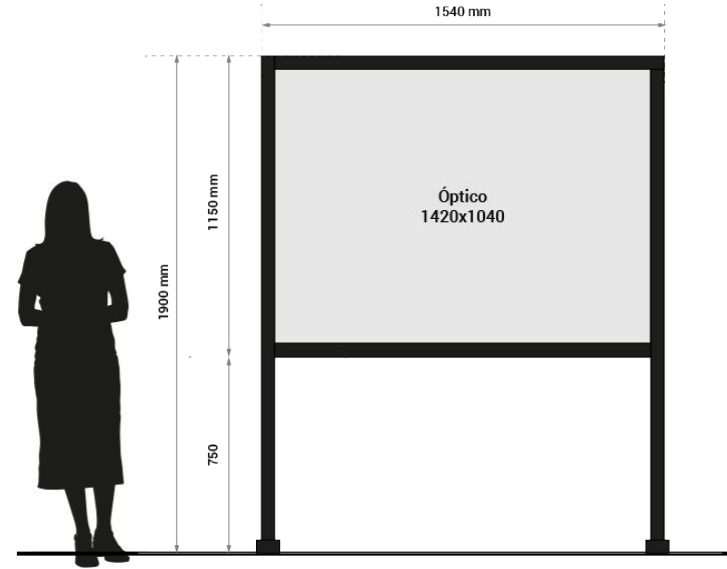

Anclaje: La cartelera se amura al piso mediante las dos patas que tendrán una platina de 1/4 cada una con 4 orificios de 14 pulgadas. Cálculo a cargo del contratista, que debe presentar detalles del proyecto de ingeniería que debe ser aprobado por la dirección de obra.

Partes componentes: Estructura de cartelera en chapa + marco interno + patas + 2 vidrios 3+3 (uno para cada tapa) + 2 cerraduras + estructura y elementos de anclaje.

Dimensiones: Medida total 1540mmx1900mm – Óptico: 1420mmx1040mm (de cada lado)

4

Tipos de señales

Tipos de señales

TD-S

Tótem Digital Simple

TD-B

Tótem Digital Bifaz

El **Tótem Digital Simple** o **Bifaz** está compuesto por dos pantallas. Una ubicada en el extremo superior y con orientación horizontal que puede contener información de orientación, publicitaria e informativa y una pantalla central, para los servicios, incluye información de los ómnibus con arribos y salidas.

Está emplazado en espacios donde sea visible por ejemplo el hall. Se debe indicar en cada caso si es simple o bifaz.

Aclaración: Los tótems digitales se instalan en estaciones terminales donde la gran concurrencia de pasajeros y/o la demanda de servicios hacen necesaria su instalación para el anuncio de los servicios.

Paleta de color: Negro y celeste.

Tipografía: No

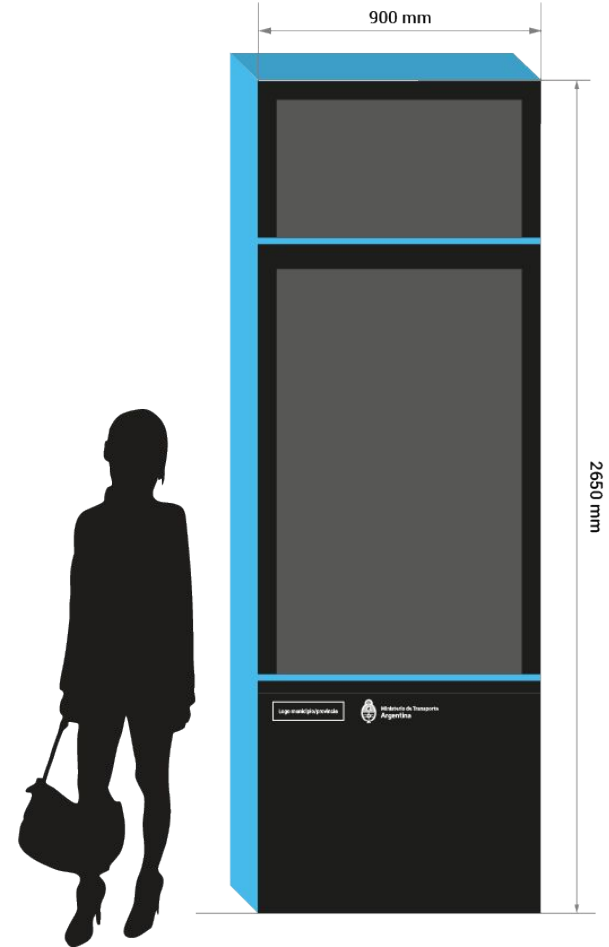

4

Tipos de señales

Tipos de señales

TD-S

Tótem Digital Simple

TD-B

Tótem Digital Bifaz

Con Pantallas de 32" y Pantallas de 55" aptas para funcionamiento 7 x 24 hs.

Estructura: La estructura del Tótem es en aluminio de 3mm con parantes de apoyo internos, solidarios a la estructura para aumentar su resistencia antivandálica. Esto es para todos los paneles ciegos de las caras vistas y para las tapas laterales. La separación entre puerta y puerta debe ir con burletes. El tótem debe contar con una cerradura superior que permita abrir la estructura. Para los paneles transparentes se utiliza vidrio calidad tipo o similar float laminado de 5+5 mm con máscaras de vinilo negro colocadas por detrás de la cara vista.

En cada cara del tótem, existen tres paneles, dos para pantallas y uno ciego al pie de color negro y celeste. La tapa lateral derecha tiene un color celeste institucional. Al acabado de color institucional negro y celeste, se le aplica pintura bicapa de tecnología automotriz sobre el color base del aluminio. El zócalo inferior se realiza en color negro acabado mate.

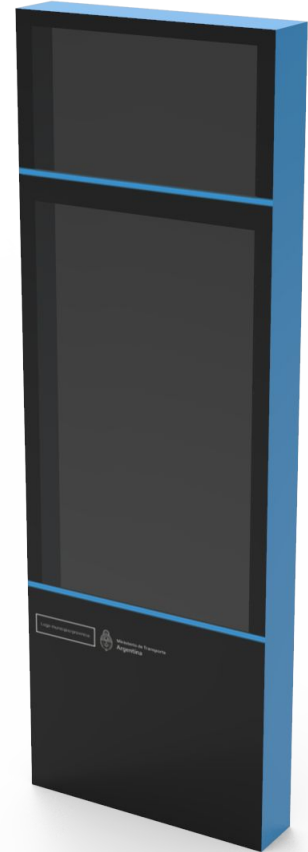

4

Tipos de señales

Tipos de señales

TD-S Tótem Digital Simple

Tecnología:

Tener en cuenta que se necesitan cables originales de aproximadamente 30 cm como mínimo o tomas normalizados sobre la columna a la altura de las pantallas superiores.

Mini PC incorporadas (3u. por tótem) con las siguientes especificaciones, preferentemente de nivel industrial: Procesador Intel i3, Memoria Ram no menor a 4 gigas, 2 salidas HDMI para conectar dos Pantallas simultáneamente, Conexión para red Cableada, Disco rígido de 500gigas, UPS para protección de los equipos informáticos colocados dentro de los Tótems, no se cuenta con energía estabilizada en las estaciones donde irán los nuevos tótems.

La ventilación forzada cuenta con tres fan cooler de 4 pulgadas con rulemanes (24/7 de utilización) conectados a la red de 220v. Cada tótem cuenta con térmica y disyuntor de 10 A y 8 tomacorrientes para conectar las 4 pantallas, + mini PCs y un UPS.

Dimensiones: Las dimensiones totales del tótem son de 265 cm de alto, 90 cm de ancho y 20 de profundidad.

En el caso de los tótem bifaz con una pantalla touch, aplica la mismas características que el BIFAZ con los siguientes agregados: Se necesitan 4 unidades MiniPC por tótem, con las mismas características ya detalladas. En los paneles para pantalla touch, el marco es de acrílico de 10 mm de espesor, con un calado para visualizar la pantalla.

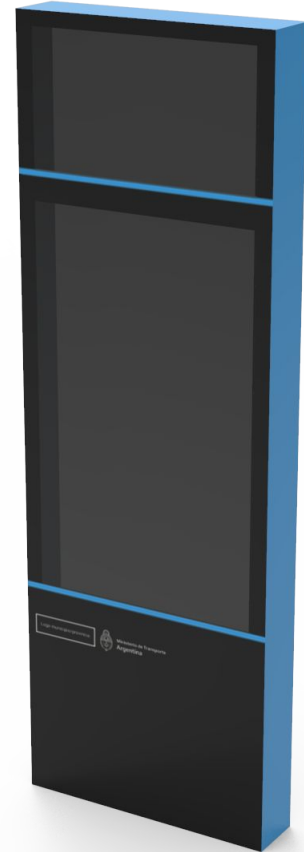

4

Tipos de señales

Tipos de señales

SPB Señal Identificatoria Baños

Baños Informativos: Tanto la tipografía como los pictogramas aplicados están realizados en vinilo de corte alta calidad apto intemperie, calidad 3M o superior sobre la superficie de la puerta. Los mismos deben contar con una película de laca que proteja la señal no solo de la exposición a los rayos ultravioleta y a la intemperie, sino también de los posibles actos vandálicos. La tipografía utilizada es Roboto Bold.

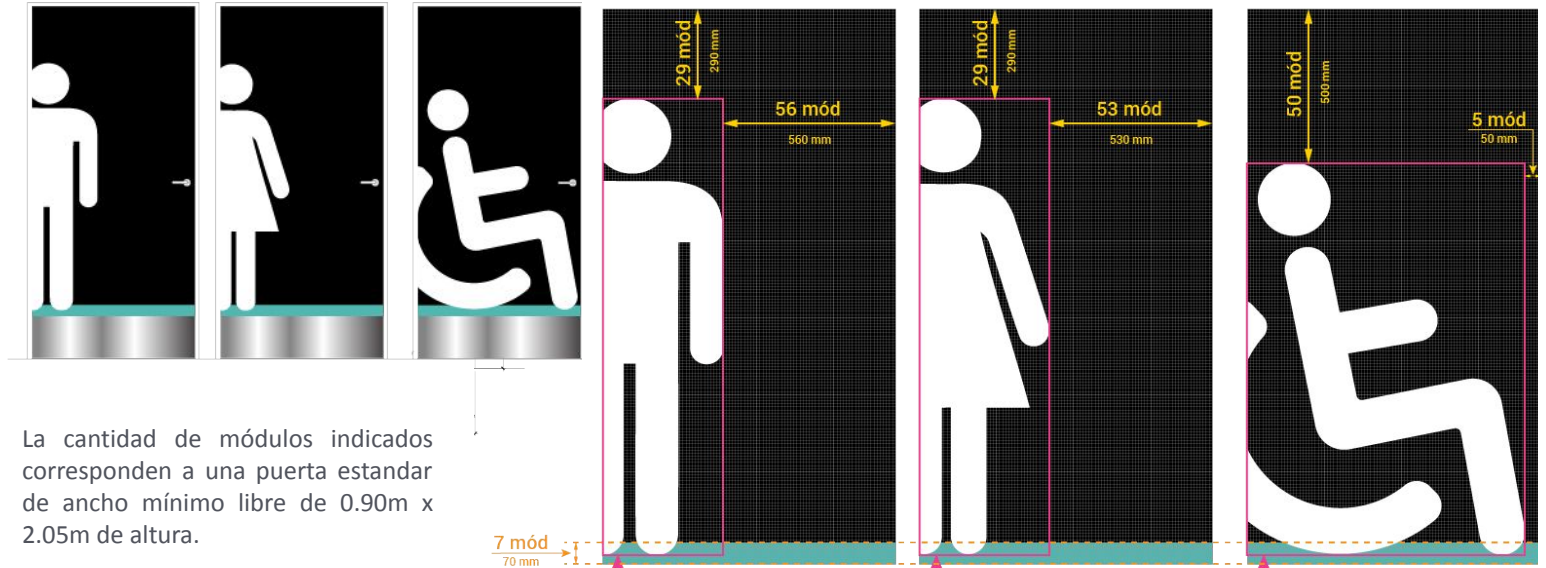

La cantidad de módulos indicados corresponden a una puerta estandar de ancho mínimo libre de 0.90m x 2.05m de altura.

Equipamiento

PC Pantalla Colgante

La **Pantalla Colgante** cuenta con un gabinete de contención y protección para los televisores que transmiten información al pasajero, principalmente los horarios del servicio.

Estructura de soporte: Compuesta por una estructura de sujeción con caño de Fe galvanizado de 20 mm x 20 mm x 1,2 mm de espesor, planchuela de 6" x 1/4" y chapa planchuela de 4" x 1/4", pintada al horno con pintura en polvo termoconvertible color GRIS nube.

Gabinete porta LCD: Construido en chapa de Fe galvanizada de 1,2 mm y de 2 mm. de espesor, conformada, punzonada y plegada, pintada al horno con pintura en polvo termoconvertible color GRIS nube. El frente es de vidrio laminado de 3 + 3 mm, pegado al marco.

Partes componentes: Estructura soporte + gabinete metálico porta LED + vidrios laminados

Dimensiones:

Para Pantallas de 49": 1199 mm. x 747 mm. x 148 mm.

Para Pantallas de 32": 826mm. x 524mm. x 145mm.

Paleta de color: Negro

Tipografía:

No

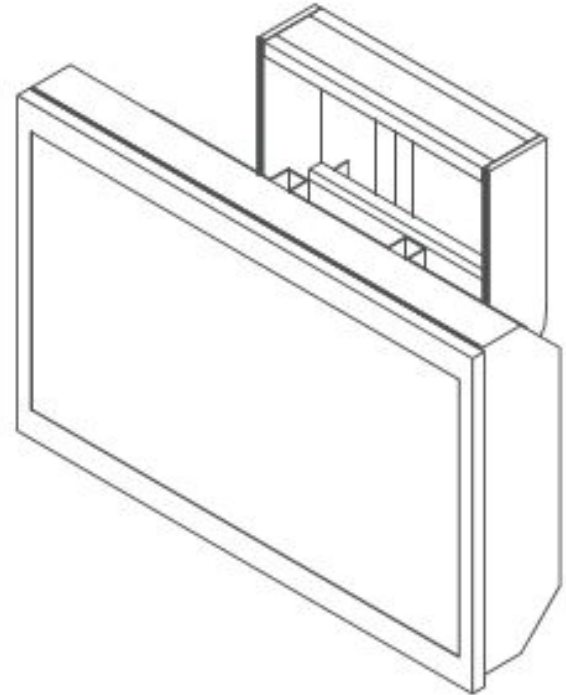

Equipamiento

BOL Boleterías

Las **Boleterías** se disponen en batería. Cuentan con un punto de atención con altura diferenciada para personas con movilidad reducida. Las dimensiones de los módulos son variables dependiendo de las necesidades de cada terminal. La medida mínima del módulo es de 2.00m x 4.50m. Cuenta con un mueble de guardado para encomiendas. Cuenta con vidrio doble laminado en las ventanas de atención al público.

La cenefa contiene la señal **SIBO** y la cenefa inferior reserva el espacio de publicidad para las distintas empresas de transporte.

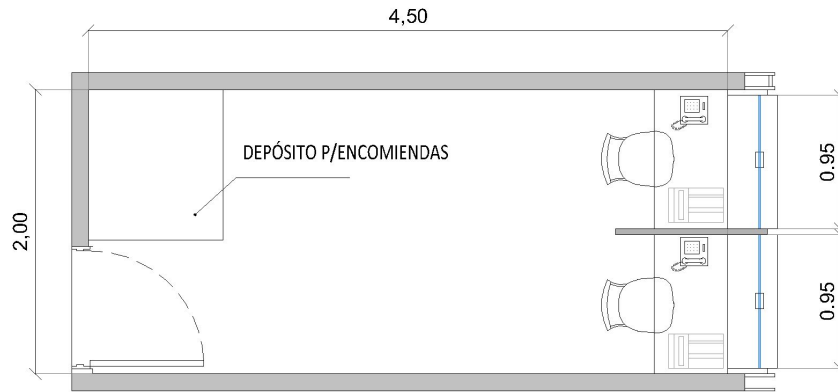

Planta



Vista Módulo Min.

5

Equipamiento

Equipamiento

BOL Boleterías



Vista Frente.

Frente de mampostería revestido con chapa de aluminio ondulada de 0.5mm de espesor. color negro, ondas montadas en sentido vertical de 30mm a eje de onda. Sin fijaciones a la vista

La vista posterior debe contener la identificación de cada boletería mediante una señal **SIL-P**

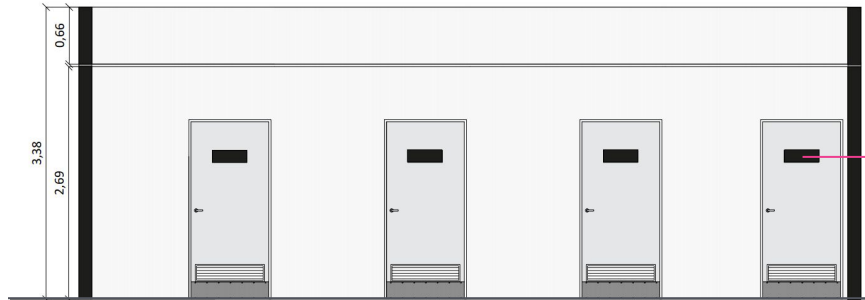

Vista circulación operativa.

5

Equipamiento

Equipamiento

BOL Boleterías



Equipamiento

SIBO Señal Identificador Boletería

La **Señal identificador Boletería** es una que señal sirve para identificar el conjunto de puntos de venta que conforman la Boletería en una estación. De acuerdo a la cantidad de boleterías puede variar la altura de la cenefa. Esta modificación deberá ser aprobada por el Ministerio de Transporte de la Nación.

Paleta de color: Negro y celeste.

Tipografía: Roboto Black

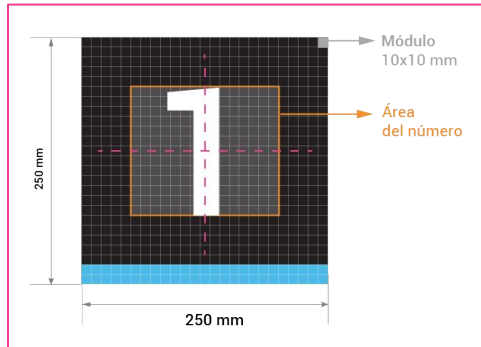

Estructura: Está conformada por chapa de hierro (Fe) galvanizada de 1,6mm, con los pliegues superior e inferior para mantener rigidez de la señal. La misma va pintada al horno con pintura en polvo termoconvertible en color negro y celeste.

Paños Informativos: Tanto la tipografía como los pictogramas aplicados, están realizados en vinilo de corte alta calidad apto intemperie, calidad 3M o superior, color blanco y celeste. Los mismos deben contar con una película de laca que proteja la señal no solo de la exposición a los rayos ultravioleta y a la intemperie, sino también de los posibles actos vandálicos. Se indica el número de la boletería con una lámina en vinilo sobre el vidrio como indica el esquema.

Anclaje: El anclaje de esta señal se evalúa en cada caso ya que las boleterías existentes varían de una estación a otra. El adjudicatario debe entregar el cartel con un perfil posterior que posea perforaciones cada 25 cm para que pueda ser amurado según la arquitectura existente.

5

Equipamiento

Equipamiento

GBI Guardería de Bicicletas

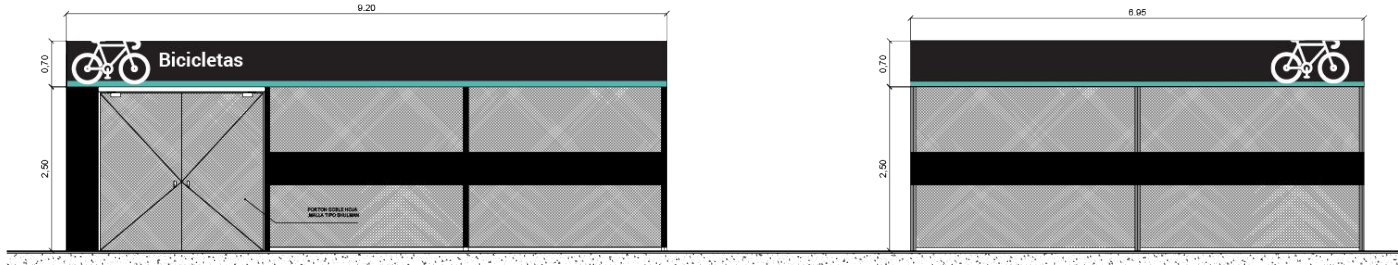

RBI Refugio de Bicicletas

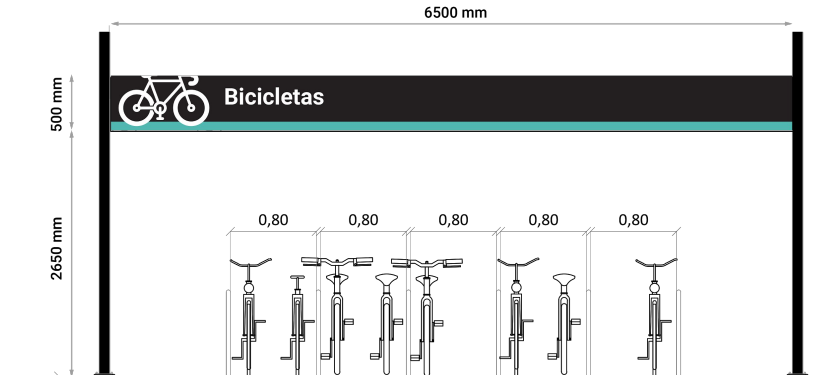
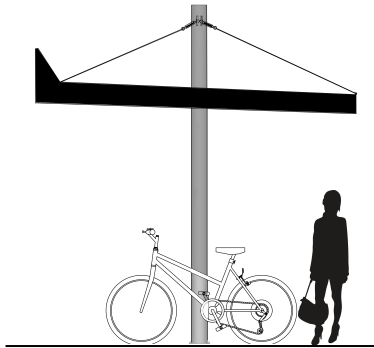

Equipamiento

GBI Guardería de Bicicletas

Espacio para guardado de bicicletas conformado por estructura de perfiles tubulares de hierro de 15x15cm con cerramiento de malla de material desplegado romboidal y revestimiento de chapa preconformada y prepintada al horno con pintura en polvo termoconvertible color negro.

Cubierta de chapa sinusoidal galvanizada cal. 25, sobre estructura de perfiles "C" apoyados sobre viga estructural de perfil conformado, a definir según cálculo estructural.

El cálculo de espesores así como la densidad de dicha estructura va está a cargo del constructor, definiéndose según cálculo estructural.

Cuenta con sector de atención y sanitario, con estructura de perfilera galvanizada con terminación de placas de yeso ,pintura látex interior y revestimiento exterior de chapa preconformada.

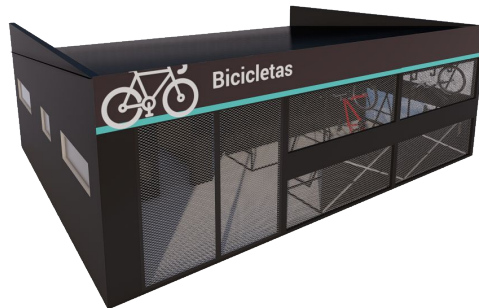

Vista
acceso

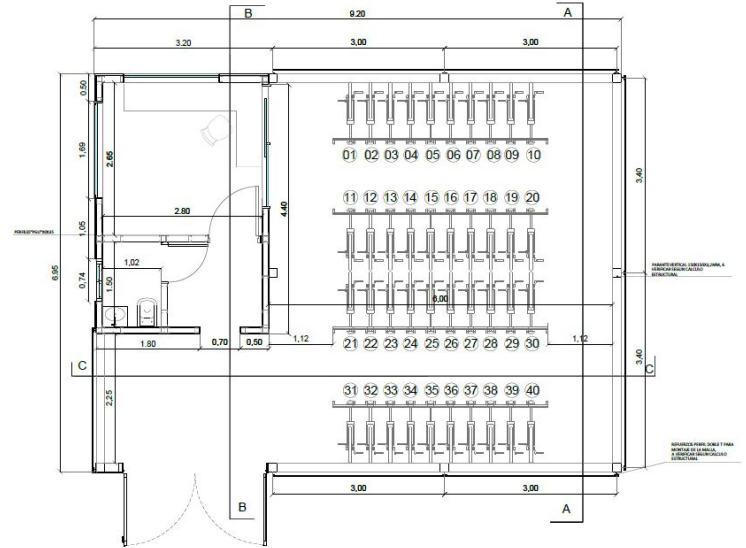

Equipamiento

RBI Refugio de Bicicletas

Los refugios proporcionan estacionamiento de corto a mediano plazo. Protegen del clima y ayudan a proteger las bicicletas ofreciendo mayor separación. Se pueden instalar en el espacio destinado a estacionamiento de la terminal o en el espacio público.

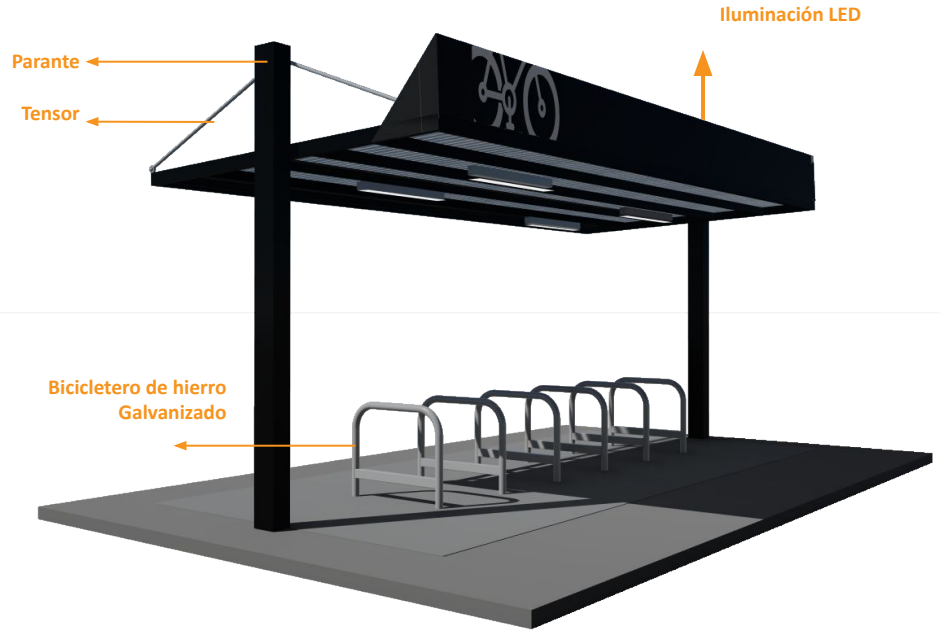
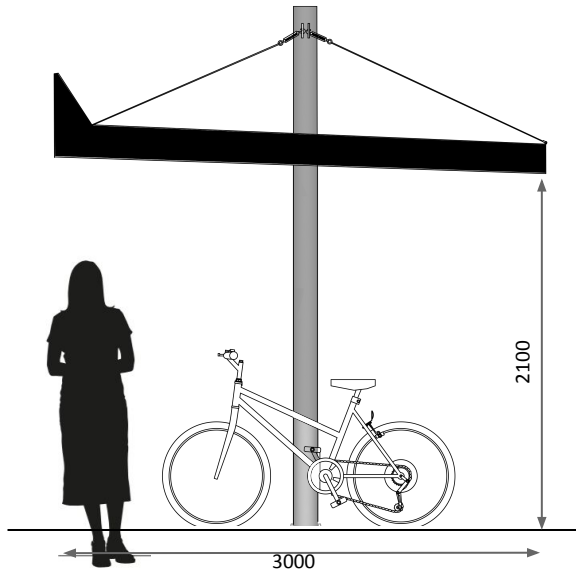

El Refugio se materializa en estructura metálica tensada. La cubierta es de chapa con estructura de perfiles C de acero galvanizado a la vista, pintados de color negro. La estructura se compone de dos parantes verticales de 100 x 150mm a verificar s/ calculo estructural.

Equipamiento

SIBI Señal Identificador Refugios y Guardería de Bicicletas

La **Señal identificador Refugios y Guardería** son señales que indican la presencia de espacios para el estacionamiento de bicicletas de corta y larga permanencia respectivamente.

Estructura: Está conformada por chapa de hierro (Fe) galvanizada de 1,6mm, con los pliegues superior e inferior para mantener rigidez de la señal. La misma va pintada al horno con pintura en polvo termoconvertible en color negro y verde.

Paños Informativos: Tanto la tipografía como los pictogramas aplicados, están realizados en vinilo de corte alta calidad apto intemperie, calidad 3M o superior, color blanco y celeste. Los mismos deben contar con una película de laca que proteja la señal no solo de la exposición a los rayos ultravioleta y a la intemperie, sino también de los posibles actos vandálicos. La tipografía utilizada es Roboto.

Anclaje: El anclaje de esta señal se evalúa en cada caso ya que las boleterías existentes varían de una estación a otra. El adjudicatario debe entregar el cartel con un perfil posterior que posea perforaciones

cada 25 cm para que pueda ser amurado según la arquitectura existente.

Paleta de color: Negro y celeste.

Tipografía: Roboto Black

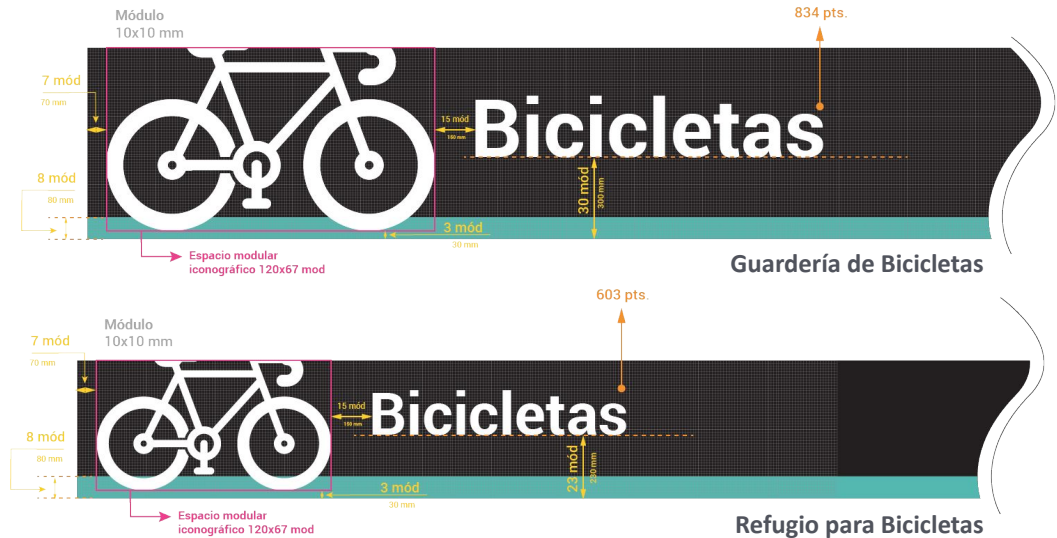

5

Equipamiento

Equipamiento

BIC Bicicleteros

Elementos del mobiliario urbano que posibilitan el estacionamiento ordenado de bicicletas. Son de bajo mantenimiento, resistentes a la intemperie y de materiales no oxidables.

Materiales: Caño de hierro galvanizado de 60mm.

Dimensiones 750 mm de alto x 900 mm. de largo x 60mm de diámetro del caño.

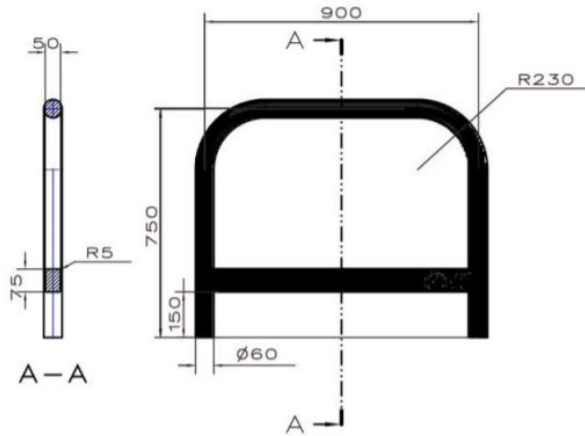

5

Equipamiento

Equipamiento

BX Box de Lactancia

El **Box de Lactancia** permite a las pasajeras contar con un espacio para la lactancia con privacidad y a su vez estar en contacto con el arribo y partida de servicios.

Para ello se dispone en contacto visual y auditivo con la zona de dársenas, dentro del área de espera.



Equipamiento

BX Box de Lactancia

Estructura: Cubículo conformado por estructura interior de perfiles galvanizados PGC 60, montado sobre solera PGU inferior y superior, con revestimiento de paneles de mdf de 18 mm enchapados.

Terminaciones de cierre con tapas de aluminio de anodizado natural semimate. Todas las aristas tendrán terminación curva.

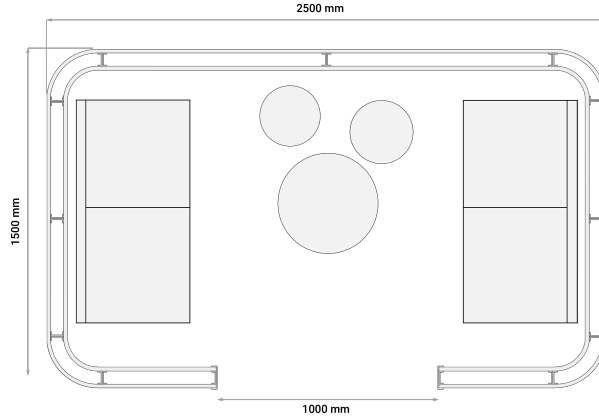

Componentes:

- Tomacorrientes para carga de celulares, pc,
- Perchero para colgar las pertenencias.
- Mesa y dos sillas para niños.

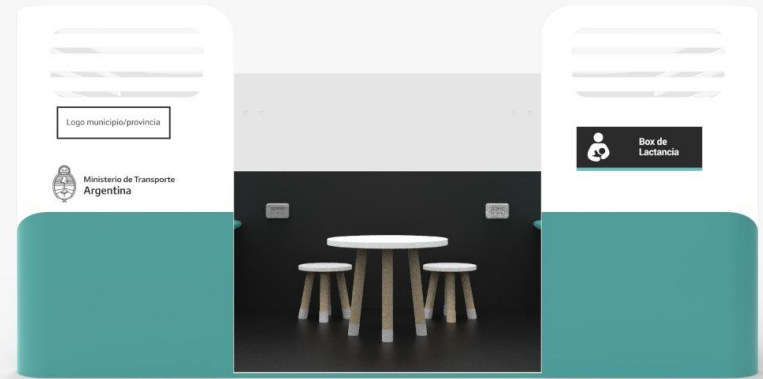

Equipamiento

SBX Señal Box de Lactancia

Paños Informativos: Tanto la tipografía como los pictogramas aplicados están realizados en vinilo de corte alta calidad apto intemperie, calidad 3M o superior sobre la superficie del box. Los mismos deben contar con una película de laca que proteja la señal no solo de la exposición a los rayos ultravioleta y a la intemperie, sino también de los posibles actos vandálicos. La tipografía utilizada es Roboto Bold.

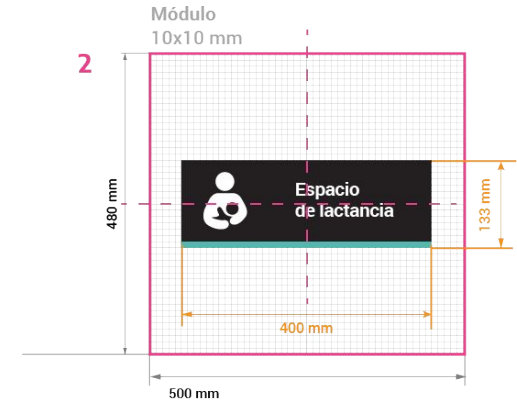
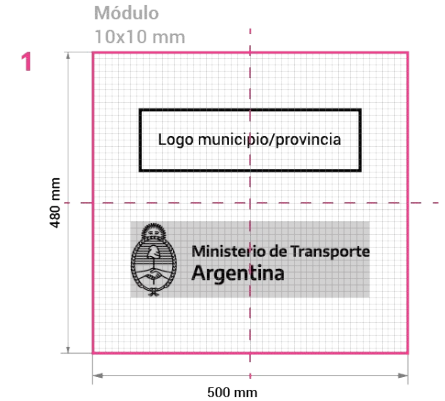

5

Equipamiento

Equipamiento

AS-E Asiento de Espera

Los asientos de espera se disponen en forma de tándem.

Estructura: Tubo estructural de hierro y chapa perforada. La terminación es en pintura poliéster termoconvertible color celeste o gris y aluminio anodizado. deben estar abulonados al piso, o apoyados sobre topes de goma.

Los asientos están equipados con cargadores USB y tomacorrientes.

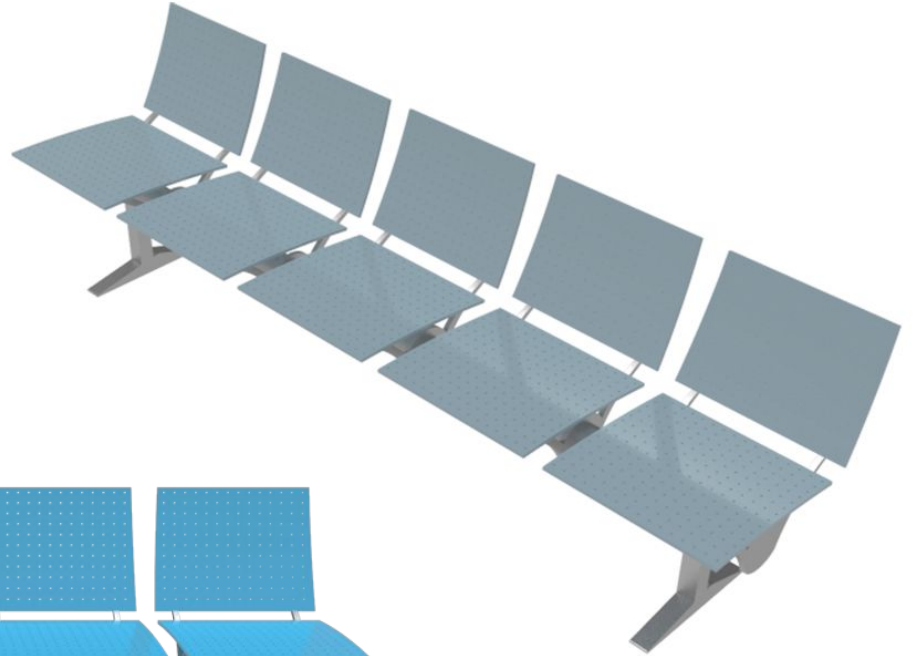
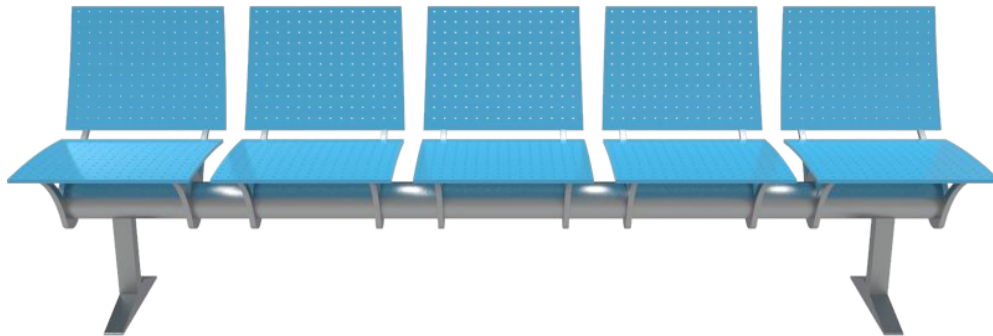

5

Equipamiento

Equipamiento

AS-H Asiento de Hormigón

Estructura: Está conformado por una sola pieza de hormigón armado con perforaciones en la parte superior.

El asiento perforado permite la adecuada filtración del agua.

Soporte: se coloca apoyado sobre el piso.

Partes componentes: Una pieza única de hormigón armado

Dimensiones: 200x40x50 cm color gris hormigón.
Peso aprox. 300kg.

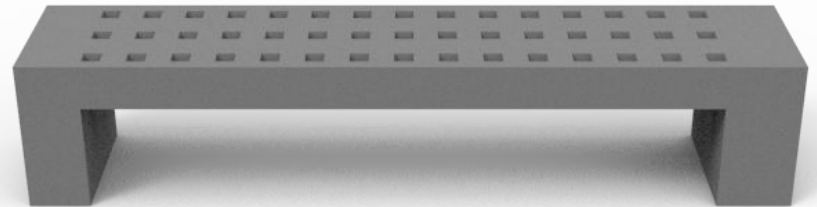
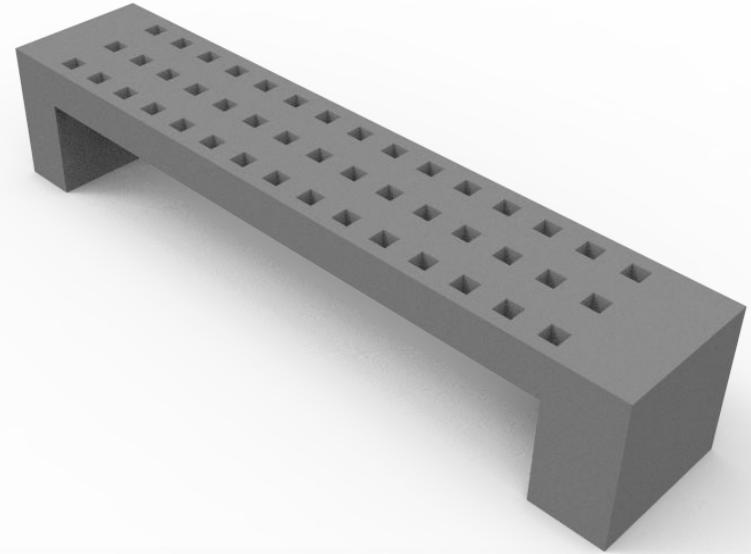
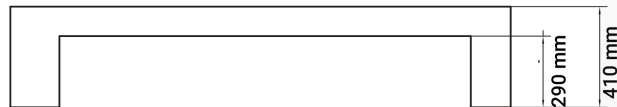
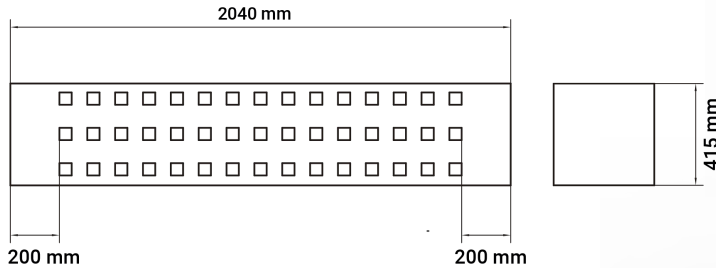

Equipamiento

CES Cestos

Estructura: Cesto de residuos fabricado chapa de acero (Fe) de 6,36 mm. de espesor, con radio de curvatura de 50 mm. La terminación es en pintura termoconvertible en polvo, apto exterior. La parte posterior tiene una cerradura para acceder al recambio de la bolsa. En el interior se incluye un contenedor de plástico para bolsa de 600 x 900 mm. Tanto la tipografía como los pictogramas aplicados están realizados en vinilo de corte alta calidad apto intemperie, calidad 3M o superior.

Fijación: Se coloca apoyado sobre regatones o abulonado sobre el piso.



Equipamiento

CES Cestos

Los iconos laterales tienen una separación de 2 módulos entre sí. La línea de texto se encuentra en el eje horizontal del icono manteniendo los módulos de la grilla como referencia.

Paleta de color: Negro, blanco celeste y amarillo.

Tipografía: Roboto bold



Espacio modular del icono de 50x48 módulos

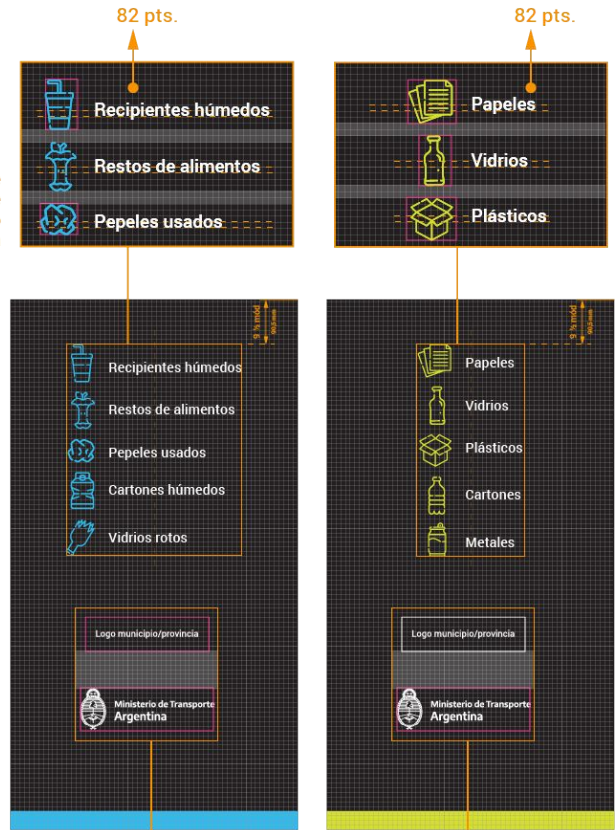

El tamaño y espacio de los logos variará de acuerdo al formato del de municipio/provincia y su ajuste óptico para que quede compensado con el logo del ministerio

